

SHIMANO STOPS

System pełnego zasilania elektrycznego SHIMANO

Podręcznik użytkownika

Seria E5000

Instrukcja oryginalna

SPIS TREŚCI

WAŻNA INFORMACJA	3
Istotne informacje dotyczące bezpieczeństwa	3
Aby zapewnić bezpieczeństwo	3
Cechy systemu SHIMANO STEPS.....	7
Tryb wspomagania.....	7
Uruchom swój SHIMANO STEPS	8
Nazwy części.....	11
Dane techniczne	12
Przygotowanie.....	13
Ładowanie akumulatora	13
Wskaźnik LED ładowarki	17
Lampka LED akumulatora	17
Obsługa akumulatora.....	18
Montaż i demontaż akumulatora.....	19
Montaż i demontaż komputera rowerowego	24
Działanie	25
Włączanie i wyłączanie zasilania	25
Podstawowe działanie.....	27
Włączanie / wyłączanie oświetlenia	29
Podstawowy status wyświetlacza	30
Zmiana trybu wspomagania	32
Tryb wspomagania prowadzenia roweru	34
Przełączanie wyświetlacza danych podróży (SC-E6100)	36
Przełączanie między wyświetlanymi danymi dotyczącymi trasy (SC-E7000)	38
Przełączanie trybu zmiany przełożeń.....	39
Menu ustawień	40
Uruchamianie (SC-E6100)	40
Uruchamianie (SC-E7000)	41
Zerowanie ustawień [Clear]	42
Ustawienie czasu [[Clock]	43

Ustawienie trybu ruszania [Start mode].....	45
Ustawienie podświetlenia [Backlight] (tylko SC-E6100)	46
Ustawienie jasności podświetlenia [Brightness] (tylko SC-E6100)	47
Włączanie / wyłączenie oświetlenia [Light] (tylko SC-E7000)	48
Ustawienie sygnału dźwiękowego [Beep]	49
Przełączanie jednostki odległości na kilometry / mile [Unit]	50
Ustawienie języka [Language]	51
Ustawienie koloru czcionki [Font color]	52
Regulacja zmiany przełożeń za pomocą mechanizmu elektrycznej zmiany przełożeń [Adjust]	52
Ustawienie automatycznej częstotliwości zmiany przełożeń [Shift timing]	53
Ustawienie informacji o zmianie przełożeń [Shifting advice] (tylko SC-E6100).....	54
Zerowanie funkcji ochronnej przerzutki tylnej [RD protection reset]	55
Ekran ustawień zamykania [Exit].....	55
Ustawienia (EW-EN100).....	56
Resetowanie ochrony przerzutki tylnej.....	56
Wyreguluj.....	56
Funkcja tworzenia kopii zapasowej danych dotyczących ustawienia modułu napędowego.....	56
Połączenie i komunikacja z urządzeniami	57
Informacje o funkcjach bezprzewodowych	57
Błędy i ich rozwiązywanie	58
Wskazania lampek LED poziomu naładowania akumulatora i błędów.....	58
Komunikaty o błędach na komputerze rowerowym.....	59
Wskazania błędu (EW-EN100).....	61
Rozwiązywanie problemów.....	62



Podręczniki użytkownika w innych językach dostępne są na stronie internetowej:

<http://si.shimano.com>

WAŻNA INFORMACJA

- Aby uzyskać informacje dotyczące montażu i regulacji produktów, które nie zostały opisane w tym podręczniku użytkownika, należy skontaktować się z punktem sprzedaży lub sprzedawcą roweru. Podręcznik sprzedawcy dla doświadczonych i zawodowych mechaników rowerowych jest dostępny na naszej stronie internetowej (<http://si.shimano.com>).
- Nie demontować ani nie modyfikować tego produktu.
- Produkt należy użytkować zgodnie z lokalnymi przepisami.
- Znak słowny i towarowy Bluetooth® są zastrzeżonymi znakami towarowymi Bluetooth SIG i każde użycie tych znaków przez SHIMANO INC. jest objęte licencją. Pozostałe znaki towarowe i nazwy handlowe należą do ich odpowiednich właścicieli.

Ze względów bezpieczeństwa należy dokładnie zapoznać się z niniejszym podręcznikiem użytkownika przed użyciem produktu i przestrzegać go podczas jego użytkowania.

Istotne informacje dotyczące bezpieczeństwa

W celu uzyskania informacji dotyczących wymiany należy skontaktować się z punktem sprzedaży lub sprzedawcą roweru.

W celu uniknięcia poparzeń lub innych obrażeń spowodowanych przez wycieki płynów, przegrzanie, pożary lub wybuchy należy przestrzegać następujących instrukcji.

Aby zapewnić bezpieczeństwo



NIEBEZPIECZEŃSTWO

Obsługa akumulatora

- Nie deformować, nie modyfikować, nie demontować ani nie lutować bezpośrednio zacisków akumulatora. Może to spowodować wyciek, przegrzanie, wybuch lub zapłon akumulatora.
- Nie zostawiać akumulatora w pobliżu źródeł ciepła, np. grzejników. Nie podgrzewać akumulatora ani nie wrzucać go do ognia. Może to spowodować wybuch lub zapłon akumulatora.
- Nie narażać akumulatora na silne wstrząsy ani nie rzucać nim. Niezastosowanie się do tej instrukcji może spowodować przegrzanie, wybuch lub pożar.
- Nie wkładać akumulatora do wody ani do wody morskiej i nie dopuszczać do zamknięcia zacisków akumulatora. Może to spowodować przegrzanie, wybuch lub zapłon akumulatora.
- Do ładowania akumulatora należy używać zalecanej przez firmę SHIMANO ładowarki i przestrzegać zalecanych warunków ładowania. W przeciwnym razie może dojść do przegrzania, wybuchu lub zapłonu akumulatora.



OSTRZEŻENIE

Aby zapewnić bezpieczną jazdę

- Nie poświęcać szczególnej uwagi wyświetlaczowi komputera rowerowego podczas jazdy, ponieważ może to doprowadzić do wypadku.
- Przed jazdą na rowerze należy sprawdzić, czy koła są prawidłowo zamontowane. Jeśli koła nie są prawidłowo zamontowane, rower może się przewrócić i spowodować poważne obrażenia.
- Jeżdżąc rowerem ze wspomaganie elektrycznym, przed jazdą na drogach o kilku pasach ruchu i chodnikach dla pieszych należy zapoznać się z procedurą ruszania rowerem. Jeśli rower nagle ruszy, może dojść do wypadku.
- Przed jazdą rowerem nocą należy sprawdzić, czy lampy świecą prawidłowo.

Bezpieczne użytkowanie produktu

- Przed podłączeniem okablowania lub montażem części rowerowych należy usunąć akumulator i przewód ładowarki. W przeciwnym razie może dojść do porażenia prądem elektrycznym.
- Podczas ładowania akumulatora, gdy jest on zamontowany w rowerze, nie przemieszczać roweru. Wtyk przewodu zasilającego ładowarki akumulatora może się poluzować i nie być całkowicie wprowadzony do gniazda elektrycznego, co grozi pożarem.
- Podczas montażu produktu należy przestrzegać procedur opisanych w podręczniku użytkownika. Ponadto zaleca się używanie wyłącznie oryginalnych części SHIMANO. Jeśli śruby lub nakrętki będą luźne albo produkt będzie uszkodzony, rower może się nagle przewrócić i spowodować poważne obrażenia ciała.
- Nie należy demontować produktu. Demontaż może spowodować obrażenia ciała.
- Po uważnym przeczytaniu niniejszego podręcznika użytkownika należy zachować go na przyszłość.

Obsługa akumulatora

- W razie dostania się cieczy z akumulatora do oczu natychmiast dokładnie przemyć narażony obszar czystą wodą, np. bieżącą wodą, nie trąc oczu, i natychmiast zasięgnąć pomocy medycznej. W przeciwnym razie płyn z akumulatora może uszkodzić wzrok.
- Nie ładować akumulatora w miejscach o wysokiej wilgotności ani na zewnątrz pomieszczeń. Może to spowodować porażenie prądem elektrycznym.
- Nie wkładać ani nie wyciągać mokrego wtyku. Niezastosowanie się do tej instrukcji może spowodować porażenie prądem elektrycznym. Jeśli z wtyczki wycieka woda, przed włożeniem jej do gniazda należy ją dokładnie wysuszyć.
- Jeśli 2 godziny po upływie przewidzianego czasu ładowania akumulator nie jest w pełni naładowany, natychmiast odłączyć akumulator od gniazda, aby przerwać ładowanie, i skontaktować się z punktem sprzedaży. Może to spowodować przegrzanie, wybuch lub zapłon akumulatora.
- Nie używać akumulatora w sposób widoczny porysowanego ani z innymi zewnętrznymi uszkodzeniami. Może to spowodować wybuch, przegrzanie lub problemy z działaniem.
- Poniżej podano zakresy temperatury roboczej akumulatora. Nie używać akumulatora poza tymi zakresami temperatury. Jeżeli akumulator będzie używany bądź przechowywany w temperaturze spoza podanego zakresu, może zapalić się, spowodować obrażenia albo działać nieprawidłowo.
 1. Podczas rozładowywania: -10 °C – 50 °C
 2. Podczas ładowania: 0°C – 40°C

Czyszczenie

- Częstotliwość konserwacji będzie zależeć od warunków jazdy. Okresowo oczyścić łańcuch za pomocą odpowiedniego środka do czyszczenia łańcucha. Pod żadnym pozorem nie używać zasadowych lub kwasowych środków czyszczących do usuwania rdzy. Użycie środków czyszczących tego typu może spowodować uszkodzenia łańcucha, a w rezultacie obrażenia.



PRZESTROGA

Aby zapewnić bezpieczną jazdę

- Należy przestrzegać instrukcji bezpiecznej jazdy opisanych w podręczniku użytkownika roweru.

Bezpieczne użytkowanie produktu

- Należy co pewien czas sprawdzać, czy ładowarka akumulatora i adapter, a zwłaszcza przewód, wtyk i obudowa, nie są uszkodzone. Jeśli ładowarka lub adapter są uszkodzone, nie używać ich do momentu naprawienia.
- To urządzenie nie jest przeznaczone dla osób o zmniejszonych zdolnościach fizycznych, czuciowych i umysłowych (dotyczy to także dzieci) ani osób bez odpowiedniego doświadczenia bądź wiedzy, chyba że korzystają z tego urządzenia pod właściwym nadzorem lub z instruktażem w zakresie korzystania, zapewnionym przez osobę odpowiedzialną za ich bezpieczeństwo.
- Nie wolno pozwalać dzieciom na zabawę w pobliżu tego produktu.

Obsługa akumulatora

- Nie zostawiać akumulatora w miejscach narażonych na bezpośrednie działanie promieni słonecznych, wewnątrz pojazdów w gorące dni lub w innych miejscach, w których może wystąpić wysoka temperatura. Może to spowodować wyciek z akumulatora.
- Jeżeli płyn z akumulatora dostanie się na skórę lub ubranie, natychmiast przemyć narażony obszar czystą wodą. Płyn z akumulatora może uszkodzić skórę.
- Przechowywać akumulator w bezpiecznym miejscu, poza zasięgiem dzieci i zwierząt domowych.

Czyszczenie

- W przypadku wystąpienia awarii lub innych problemów należy skontaktować się z punktem sprzedaży.
- Nigdy nie podejmować samodzielnej próby modyfikacji systemu, gdyż może to prowadzić do problemów z działaniem systemu.

Uwaga

Bezpieczne użytkowanie produktu

- Należy zamontować nakładki na wszystkie nieużywane złącza.
- W sprawie montażu i regulacji produktu należy skontaktować się z punktem sprzedaży.
- Produkt skonstruowano tak, aby zapewnić jego wodoszczelność podczas jazdy w mokrych warunkach. Nie należy go jednak celowo zanurzać w wodzie.

- Nie wolno czyścić roweru myjkami ciśnieniowymi. Dostanie się wody do elementów może spowodować nieprawidłowe działanie lub rdzewienie.
- Nie odwracać roweru kołami do góry. Może to spowodować uszkodzenie komputera rowerowego lub przełącznika zmiany przełożeń.
- Należy ostrożnie obchodzić się z produktem i unikać narażania go na silne wstrząsy.
- Roweru można używać jako tradycyjnego roweru po odłączeniu akumulatora, jednak oświetlenie nie będzie działać po podłączeniu do systemu zasilania elektrycznego. Należy pamiętać, że użytkowanie roweru w takim stanie będzie stanowiło naruszenie przepisów kodeksu ruchu drogowego.
- Podczas ładowania akumulatora, gdy jest zamontowany na rowerze, należy uważać na poniższe kwestie:
 - Podczas ładowania upewnić się, że nie ma wody ani w gnieździe ładowania ani w wtyku ładowarki.
 - Przed ładowaniem upewnić się, że akumulator jest zamocowany na wsporniku akumulatora.
 - Nie usuwać akumulatora ze wspornika akumulatora podczas ładowania.
 - Nie jeździć z zamontowaną ładowarką.
 - Zamknąć nakładkę gniazda ładowania, jeśli nie jest ono używane do ładowania.
 - Rower powinien być stabilny, aby się nie przewrócił podczas ładowania.

Obsługa akumulatora

- Przed przewożeniem roweru ze wspomaganie elektrycznym w samochodzie należy wyjąć akumulator z roweru i umieścić rower w samochodzie na stabilnej powierzchni.
- Przed podłączeniem akumulatora należy sprawdzić, czy w jego złączu nie zgromadziła się woda lub zanieczyszczenia, a następnie podłączyć akumulator.
- Zaleca się używanie oryginalnego akumulatora SHIMANO. W przypadku używania akumulatora innego producenta należy uważnie przeczytać instrukcję obsługi akumulatora przed jego użyciem.

Informacje na temat utylizacji w krajach spoza Unii Europejskiej



Ten symbol obowiązuje wyłącznie w Unii Europejskiej. Zużyte akumulatory należy utylizować zgodnie z lokalnymi przepisami. Jeśli nie ma pewności, należy skontaktować się z punktem sprzedaży lub sprzedawcą roweru.

Połączenie i komunikacja z komputerami osobistymi

Adaptora do komputera można używać w celu podłączenia komputera osobistego do roweru (system lub elementy), a aplikacja E-TUBE PROJECT może służyć do takich zadań, jak dostosowywanie i aktualizacja systemu oraz oprogramowania układowego poszczególnych elementów.

- Adapter do komputera osobistego: SM-PCE1/SM-PCE02
- E-TUBE PROJECT: Aplikacja na komputer osobisty
- Oprogramowanie układowe: oprogramowanie każdego elementu

Połączenie i komunikacja ze smartfonami i tabletami

Po podłączeniu smartfonu lub tabletu za pośrednictwem Bluetooth® LE do roweru (systemu lub elementów) aplikacja E-TUBE PROJECT może służyć do takich zadań, jak dostosowywanie poszczególnych elementów lub całego systemu i aktualizowanie ich oprogramowania układowego.

- E-TUBE PROJECT: aplikacja dla smartfonów i tabletów
- Oprogramowanie układowe: oprogramowanie każdego elementu

Czyszczenie

- Numer podany na kluczu wspornika akumulatora jest wymagany w razie konieczności zamówienia kluczy zapasowych. Należy go przechowywać w bezpiecznym miejscu. Na ostatniej stronie niniejszego podręcznika użytkownika znajduje się pole, gdzie można wpisać numer klucza. Należy wpisać numer klucza w celu przechowania i zachowania na przyszłość.
- Aby uzyskać aktualizacje oprogramowania produktu, należy skontaktować się z punktem sprzedaży. Najnowsze informacje są dostępne w witrynie firmy SHIMANO. Szczegółowe instrukcje na ten temat podano w części „Połączenie i komunikacja z urządzeniami”.
- Żadnych produktów nie wolno czyścić rozcieńczalnikiem ani innymi rozpuszczalnikami. Substancje tego typu mogą uszkodzić ich powierzchnię.
- Tarcze mechanizmu korbowego należy okresowo myć neutralnym detergentem. Ponadto czyszczenie łańcucha neutralnym detergentem i smarowanie może być skutecznym sposobem zwiększenia trwałości tarcz mechanizmu korbowego i łańcucha.
- Do czyszczenia akumulatora i plastikowej osłony należy używać wilgotnej, dokładnie wykręconej ściereczki.
- W przypadku pytań dotyczących obsługi i konserwacji należy skontaktować się z punktem sprzedaży.

- Gwarancja nie obejmuje naturalnego zużycia ani pogorszenia działania wynikających z normalnego użytkowania i starzenia się.

Wspomaganie

- Jeśli ustawienia są nieprawidłowe, gdy np. napięcie łańcucha jest zbyt mocne, mogą wystąpić problemy z uzyskaniem siły wspomagania. W takim przypadku należy skontaktować się z punktem sprzedaży.
- Ten element jest kompatybilny z hamulcami wewnętrznymi. Jeśli ramię mechanizmu korbowego nie zostało zamontowane we właściwej pozycji lub napięcie łańcucha nie zostało prawidłowo wyregulowane, należy skontaktować się z punktem sprzedaży, gdyż moc wspomagania może nie być odpowiednia.

Etykieta

- Niektóre istotne informacje zamieszczone w tym podręczniku użytkownika znajdują się także na etykiecie ładowarki akumulatora.

Cechy systemu SHIMANO STEPS

- Lekka, kompaktowa konstrukcja

- Cicha, płynna jazda

- System wydajnej zmiany przełożeń (w przypadku elektronicznej zmiany przełożeń)

System korzysta z precyzyjnych czujników w celu umożliwienia zmiany przełożeń, aby zapewnić najdokładniejszy poziom wspomagania elektrycznego, ściśle dopasowanego przez sterowanie komputerowe.

- Całkowicie automatyczna zmiana przełożeń (w przypadku elektronicznej 8/5-stopniowej zmiany przełożeń)

Czujniki wykrywają warunki jazdy, na przykład jazdę pod górę pod wiatr lub na płaskim podłożu bez wiatru; system automatycznej zmiany przełożeń korzysta ze sterowania komputerowego w celu uprzyjemnienia jazdy.

- Tryb ruszania (w przypadku elektronicznej zmiany przełożeń)

Ta funkcja umożliwi automatyczną zmianę przełożeń w dół do wstępnie ustalonego przełożenia w przypadku zatrzymania roweru, np. przed sygnalizacją świetlną, aby umożliwić rozpoczęcie jazdy z niskiego przełożenia.

* Jeśli podczas postoju roweru przełożenie zostało zmienione na niższe niż ustalone, system nie zmieni przełożenia na wyższe.

- Kompatybilny hamulec wewnętrzny

Płynnie dostarcza odpowiednią moc sterowania.

- Lekka jazda terenowa

Jazda sportowa, zapewnia doskonale wspomaganie. Może być używany, tylko jeśli został ustawiony przez producenta roweru.

- Prowadzenie funkcja wspomagania (tryb wspomagania prowadzenia roweru)



* Może się tak zdarzyć, że w niektórych regionach tryb wspomagania prowadzenia roweru nie będzie dostępny.

* Niektóre z wyżej wymienionych funkcji mogą zostać użyte wyłącznie, gdy zostało zaktualizowane oprogramowanie układowe.

Należy skonsultować się z punktem sprzedaży i dokonać aktualizacji oprogramowania układowego.

Tryb wspomagania

Tryb wspomagania SHIMANO STEPS można dostosować do określonej sytuacji.

[HIGH]	[NORM] (Normalny)	[ECO]
		
Strome podjazdy.	Delikatny podjazd lub równy teren.	Długie przejazdy po równym terenie.
Przy niskim poziomie naładowania akumulatora poziom wspomagania zostaje obniżony w celu zwiększenia zasięgu jazdy.		
[OFF]		
<ul style="list-style-type: none"> • Gdy wspomaganie zasilania nie jest potrzebne • Gdy istnieje obawa o odpowiedni poziom naładowania akumulatora 		
[WALK]		
<ul style="list-style-type: none"> • Podczas prowadzenia roweru E-BIKE obciążonego ciężkim bagażem • Podczas wyprowadzania roweru E-BIKE z podziemnego parkingu dla rowerów <p>* Ten tryb może być niedostępny w niektórych regionach</p>		

Uruchom swój SHIMANO STEPS

SHIMANO STEPS E5000 jest kompatybilny z poniższymi rodzajami elementów poza wymienionymi tutaj.

- Komputer rowerowy SC-E7000
- Zespół przełączników SW-E7000
- Akumulator wbudowany ramie BT-E8020

Szczegółowe informacje na temat wyświetlacza i działania znajdują się w części „Działanie”.

Więcej szczegółów na temat akumulatora znajduje się w części „Przygotowanie”.

1. Naładuj akumulator.

Ładowanie akumulatora jest możliwe, nawet gdy jest on zamontowany na rowerze.

Więcej szczegółowych informacji można znaleźć w sekcji „Ładowanie akumulatora zamontowanego na rowerze”.

<Akumulator montowany na dolnej rurze>

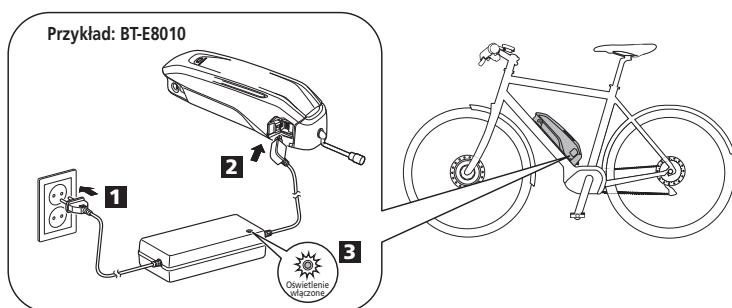

<Akumulator montowany na tylnym bagażniku>

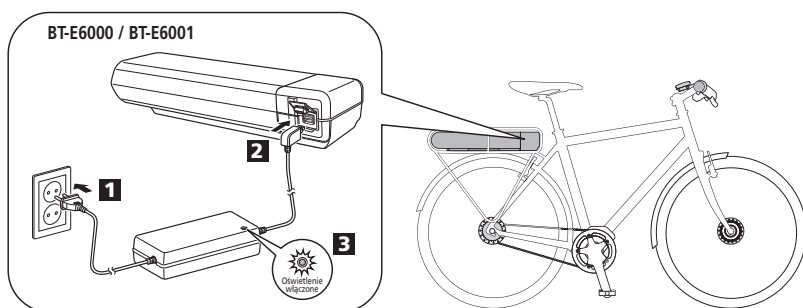

●	Ładowanie
●	Świeci się (w ciągu 1 godziny po zakończeniu ładowania)
☀	Błąd ładowania
Miga	

2. Włączyć zasilanie.

Powtórzyć tę procedurę, aby wyłączyć zasilanie.

<Akumulator montowany na dolnej rurze>

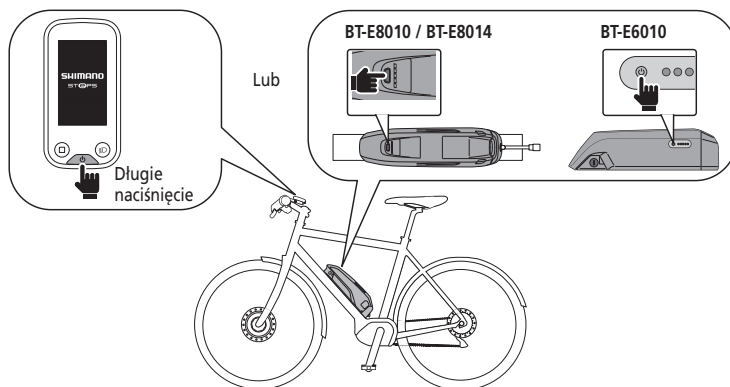

<Akumulator montowany na tylnym bagażniku>

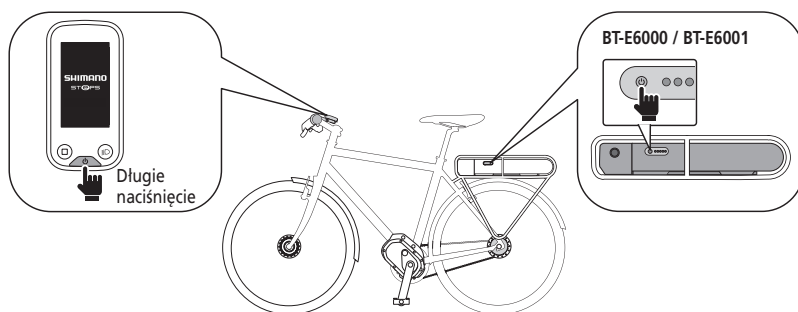

UWAGA

Nie kłaść stopy na pedal podczas włączania / wyłączania zasilania.

3. Wybrać żądany tryb wspomagania.

Rower jest wyposażony w SC-E6100 lub EW-EN100.

* Gdy zasilanie jest włączone, tryb wspomagania jest wyłączony [OFF].

< SC-E6100 >

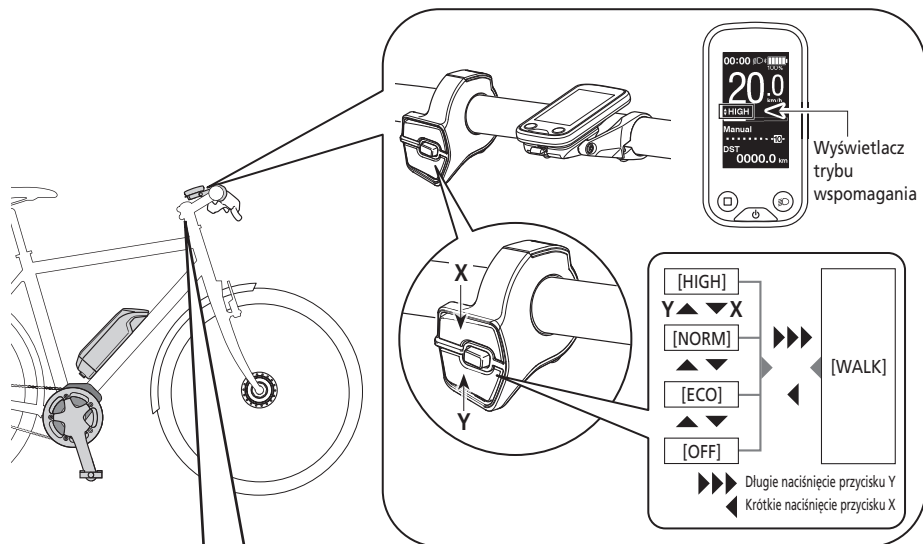

< EW-EN100 >

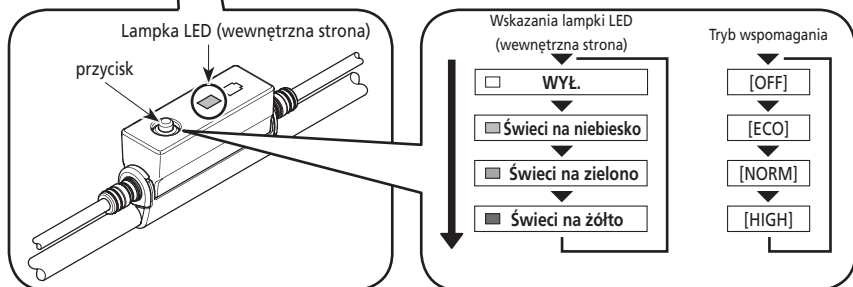

* Aby zmienić tryb wspomagania na [WALK], konieczne jest użycie powyższego przełącznika wspomagania.

4. Jazda na rowerze.

Wspomaganie włączy się, po rozpoczęciu pedalowania.

⚠ PRZESTROGA

SHIMANO STEPS obsługuje różne układy hamulcowe.

Przed rozpoczęciem jazdy należy sprawdzić wcześniej układ hamulcowy roweru i sposób jego działania.

5. Wyłączyć zasilanie.



Nazwy części

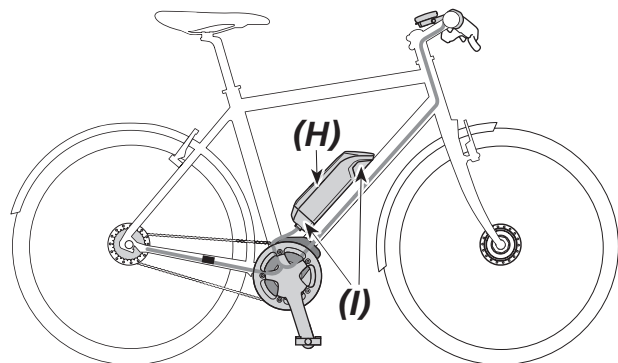
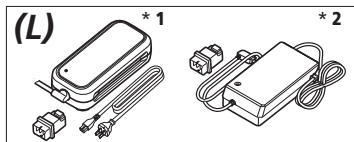
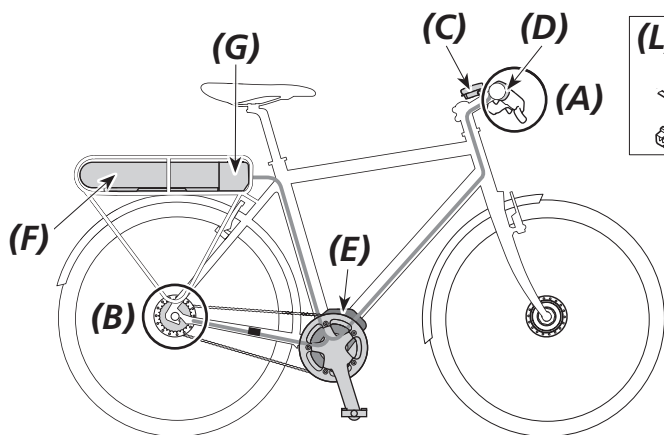

< Dla elektronicznej zmiany przełożeń >

(A)	Przełącznik zmiany przełożeń	<ul style="list-style-type: none"> • SW-E6010 • SW-E7000
------------	------------------------------	--

(B)	Zespół silnika + piasta z wewnętrznymi przełozeniami
	Przerzutka tylna (DI2)

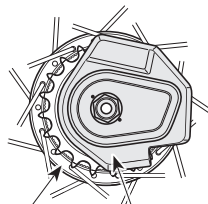

Piasta z wewnętrznymi przełozeniami Zespół silnika

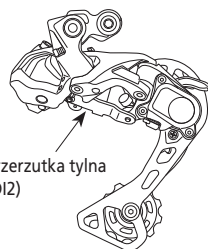

Przerzutka tylna (DI2)

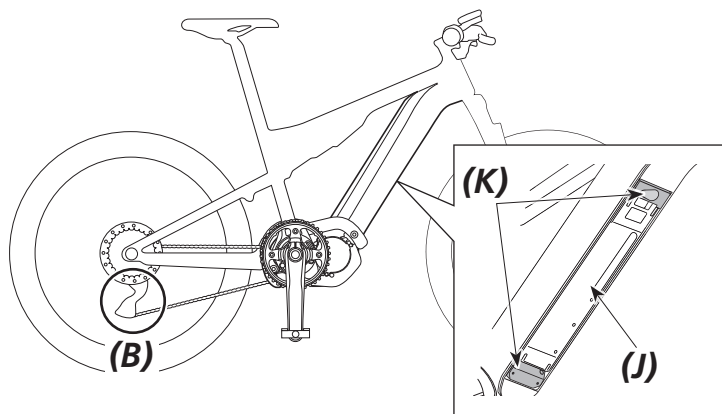

(C)	Komputer rowerowy / złącze [A]	<ul style="list-style-type: none"> • SC-E6100 • SC-E7000 • EW-EN100 	(H)	Akumulator (montowany na dolnej rurze)	<ul style="list-style-type: none"> • BT-E6010 • BT-E8010³ • BT-E8014
(D)	Przełącznik wspomagania	<ul style="list-style-type: none"> • SW-E6010 • SW-E7000 	(I)	Wspornik akumulatora (montowany na dolnej rurze)	<ul style="list-style-type: none"> • BM-E6010 • BM-E8010
(E)	Moduł napędowy	<ul style="list-style-type: none"> • DU-E5000 	(J)	Akumulator (zintegrowany)	<ul style="list-style-type: none"> • BT-E8020
(F)	Akumulator (montowany na tylnym bagażniku)	<ul style="list-style-type: none"> • BT-E6000 • BT-E6001³ 	(K)	Wspornik akumulatora (zintegrowany)	<ul style="list-style-type: none"> • BM-E8020
(G)	Wspornik akumulatora (montowany na tylnym bagażniku)	<ul style="list-style-type: none"> • BM-E6000 	(L)	Ładowarka akumulatora * 1: EC-E6002 + SM-BCC1 + SM-BTE60 * 2: EC-E6000 + SM-BTE60	

*3 Kiedy w module napędowym jest zainstalowane oprogramowanie układowe w wersji 3.2.6 lub niższej, akumulator może działać nieprawidłowo. Należy zaktualizować wersję oprogramowania układowego za pomocą aplikacji E-TUBE PROJECT.

Dane techniczne

Zakres temperatury roboczej: Podczas rozładowywania	-10 – 50°C	Typ akumulatora	Akumulator litowo-jonowy
Zakres temperatury roboczej: Podczas ładowania	0 – 40°C	Pojemność znamionowa	Informacje na temat akumulatora znajdują się w podręczniku użytkownika. Najnowsze informacje na temat podręczników użytkownika znajdują się na stronie internetowej (http://si.shimano.com).
Temperatura przechowywania	-20 – 70°C	Napięcie znamionowe	36 V DC
Temperatura przechowywania (akumulator)	-20 – 60°C	Typ modułu napędowego	Środkowy
Napięcie ładowania	100 – 240 V AC	Typ silnika	Bezczotkowe DC
Czas ładowania	Należy zapoznać się z podręcznikiem użytkownika akumulatora lub informacjami na temat ładowarki akumulatora. Najnowsze informacje na temat instrukcji serwisowych znajdują się na stronie internetowej (http://si.shimano.com).	Moc znamionowa modułu napędowego	250 W

* Maksymalna prędkość, dla której działa wspomaganie elektryczne, jest ustawiana przez producenta i zależy od miejsca użytkownika roweru.

Przygotowanie

Nie używać akumulatora natychmiast po jego dostawie.

Akumulatora można używać po naładowaniu go za pomocą ładowarki przeznaczonej do konkretnego modelu akumulatora.

Należy pamiętać o naładowaniu go przed użyciem. Akumulatora można używać, gdy świeci jego dioda LED.

Zaleca się używanie oryginalnego akumulatora SHIMANO. W przypadku używania akumulatora innego producenta należy uważnie przeczytać instrukcję obsługi akumulatora przed jego użyciem.

■ Ładowanie akumulatora

Czas ładowania różni się w zależności od pozostałej pojemności akumulatora i używanej ładowarki akumulatora. Należy zapoznać się z instrukcją obsługi ładowarki w odniesieniu do wyznaczonego czasu ładowania.



NIEBEZPIECZEŃSTWO

- Do ładowania należy stosować akumulator i ładowarkę podane przez producenta, a także przestrzegać zalecanych warunków ładowania. W przeciwnym razie może dojść do przegrzania, wybuchu lub zapłonu akumulatora.



PRZESTROGA

- Podczas ładowania akumulatora, gdy jest zamontowany na rowerze, należy uważać, aby nie potknąć się o przewód ładowarki lub nie zahaczyć o niego żadnym przedmiotem. Może to spowodować obrażenia lub przewrócenie roweru, a w rezultacie uszkodzenie elementów.

UWAGA

- Podczas wyciągania wtyku przewodu zasilającego ładowarki akumulatora z gniazdka lub wtyku przewodu ładowarki z akumulatora nie ciągnąć za przewód, gdyż może to doprowadzić do awarii.
- Jeśli rower nie był używany przez dłuższy czas po zakupie, przed rozpoczęciem jazdy należy naładować akumulator. Po naładowaniu akumulatora jego parametry zaczynają ulegać pogorszeniu.
- Połączyć się z aplikacją E-TUBE PROJECT i kliknąć opcję [Connection check] w celu sprawdzenia, czy używany akumulator jest oryginalnym akumulatorem SHIMANO, czy akumulatorem innego producenta.
- Ładować akumulatory na płaskiej powierzchni w zamkniętych pomieszczeniach.

Ładowanie akumulatora zdjętego z roweru

BT-E6000/BT-E6001/BT-E6010

Po zdjęciu akumulatora z roweru, do naładowania BT-E6000/BT-E6001/BT-E6010 wymagany jest adapter (SM-BTE60).

1. Podłączyć adapter do wtyku przewodu ładowarki.
2. Podłączyć wtyk przewodu zasilającego ładowarki do gniazda elektrycznego.
3. Podłączyć adapter do gniazda ładowania w akumulatorze.

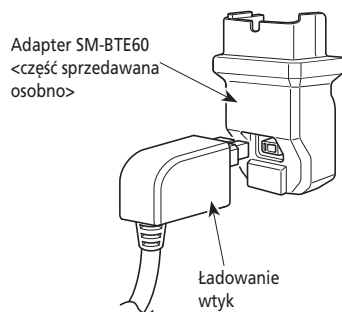

< BT-E6000/BT-E6001 >

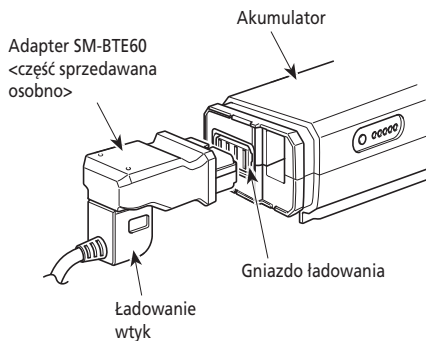

< BT-E6010 >

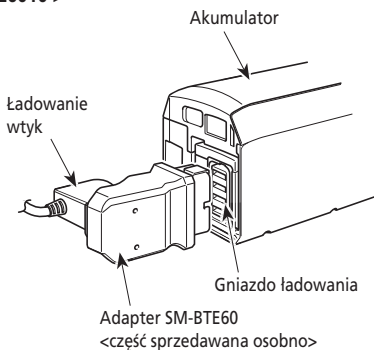

BT-E8010/BT-E8014/BT-E8020

1. Podłączyć wtyk przewodu zasilającego ładowarki akumulatora do gniazda elektrycznego.
2. Podłączyć wtyk przewodu ładowarki do gniazda ładowania akumulatora.

< BT-E8010/BT-E8014 >

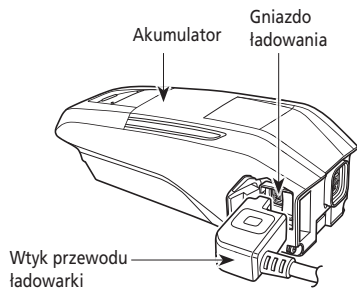

< BT-E8020 >

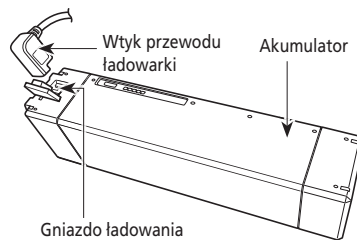

Ładowanie akumulatora zamontowanego na rowerze

- Przed ładowaniem umieścić ładowarkę akumulatora na stabilnym podłożu, takim jak podłoga.
- Rower powinien być stabilny, aby się nie przewrócił podczas ładowania.

1. Podłączyć wtyk przewodu zasilającego ładowarki akumulatora do gniazda elektrycznego.
2. Podłączyć wtyk przewodu ładowarki do gniazda ładowania na wsporniku akumulatora lub w akumulatorze.

<BT-E6000/BT-E6001>

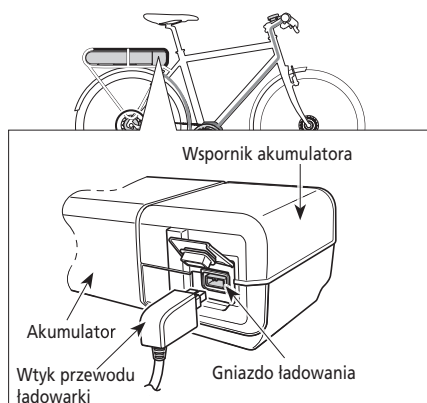

<BT-E8020>

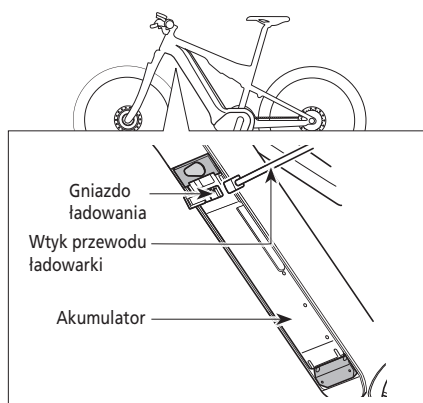

<BT-E6010/BT-E8010/BT-E8014>

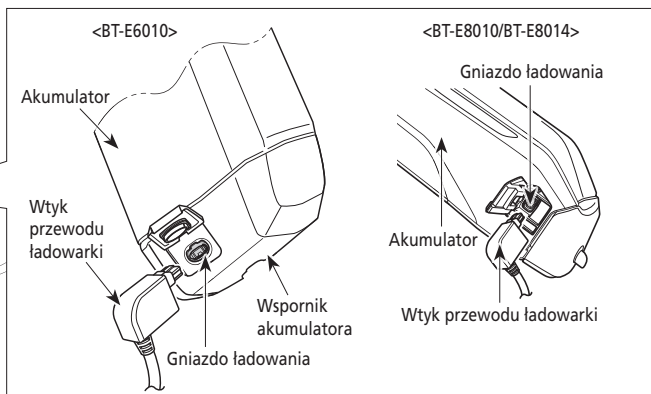
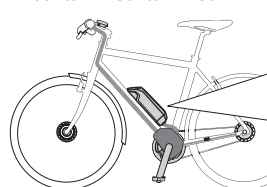

<BT-E8010/BT-E8014>

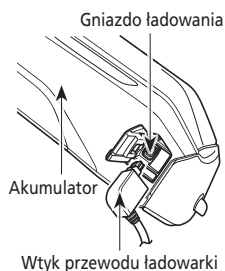

3. Po naładowaniu prawidłowo zamknąć nakładkę gniazda ładowania.

Nakładka gniazda ładowania

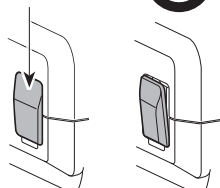

<BM-E6000>

Nakładka gniazda ładowania

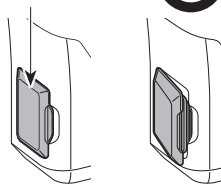

<BM-E6010>

■ Wskaźnik LED ładowarki

Po rozpoczęciu ładowania na ładowarce świeci lampka LED.

●	Ładowanie
☀	Błąd ładowania
●	Akumulator odłączony
Wyłączony	

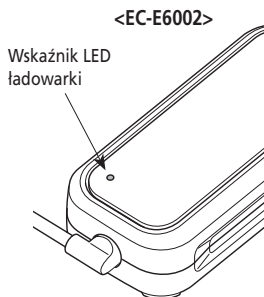
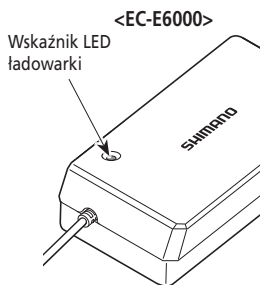

■ Lampka LED akumulatora

Użyć, aby sprawdzić aktualny status ładowania.

Kształt lampki LED akumulatora zależy od numeru modelu.

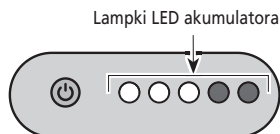

Wskaźnik ładowania w toku

Podczas ładowania akumulatora lampki LED akumulatora świecą.

Wskazanie *1 lampki LED	Poziom akumulatora
☀ ● ● ● ●	0% – 20%
○ ☀ ● ● ●	21% – 40%
○ ○ ☀ ● ●	41% – 60%
○ ○ ○ ☀ ●	61% – 80%
○ ○ ○ ○ ☀	81% – 99%
○ ○ ○ ○ ○	100%

*1 ● : Nie świeci ○ : Świeci ☀ : Miga

Wskazanie poziomu naładowania akumulatora

Bieżący poziom naładowania akumulatora można sprawdzić, naciskając przycisk zasilania znajdujący się na akumulatorze.

Wskazanie *1 lampki LED	Poziom akumulatora
	100% – 81%
	80% – 61%
	60% – 41%
	40% – 21%
	20% – 1%
	0% (gdy akumulator nie jest zamontowany na rowerze)
	0% (gdy akumulator jest zamontowany na rowerze) Wyłączenie zasilania / wyłączenie

*1 ●: Nie świeci ○: Świeci ☼: Miga

UWAGA

W przypadku niskiego poziomu naładowania akumulatora funkcje systemu zaczną wyłączać się w następującej kolejności.

1. Wspomaganie elektryczne (tryb wspomagania automatycznie przełącza się na tryb [ECO], a wspomaganie zostaje wyłączone. Przełączenie na tryb [ECO] następuje wcześniej, jeśli podłączone jest oświetlenie akumulatorowe).
2. Zmiana przełożeń
3. Oświetlenie

■ Obsługa akumulatora

Akumulator można ładować w dowolnym momencie bez względu na stopień naładowania, ale należy wtenczas naładować go całkowicie. Podczas ładowania akumulatora należy używać specjalnej ładowarki.

- Akumulator nie jest całkowicie naładowany w chwili zakupu. Przed jazdą należy całkowicie naładować akumulator.

Jeśli akumulator został całkowicie rozładowany, należy go naładować możliwie szybko. Pozostawienie akumulatora bez ładowania spowoduje pogorszenie jego parametrów.

- Jeśli rower nie będzie używany przez dłuższy czas, należy go przechowywać z akumulatorem naładowanym w 70%. Ponadto należy uważać, aby akumulator nie rozładował się całkowicie, doładowując go co 6 miesięcy.

■ Montaż i demontaż akumulatora

Akumulator jest przykręcony do wspornika akumulatora za pomocą klucza.

Poniższy opis może nie mieć zastosowania ze względu na różne rodzaje dostępnych kluczy.

Montowanie



PRZESTROGA

- Podczas montowania mocno trzymać akumulator, aby nie dopuścić do jego upuszczenia.
- Zwracać uwagę na następujące elementy, aby nie dopuścić do upadku akumulatora podczas jazdy na rowerze:
 - Upewnić się, że akumulator jest prawidłowo zamontowany na wsporniku akumulatora.
 - Nie jeździć na rowerze z włożonym kluczem.

UWAGA

Przed rozpoczęciem jazdy upewnić się, że nakładka gniazda ładowania jest zamknięta.

BT-E6000/BT-E6001

1. Włożyć akumulator na prowadnicę wspornika akumulatora od tyłu.
 - Przesunąć akumulator do przodu i dokładnie go docisnąć.
2. Wyjąć klucz.
 - Przywrócić ustawienie klucza do pozycji zablokowanej i wyjąć go.

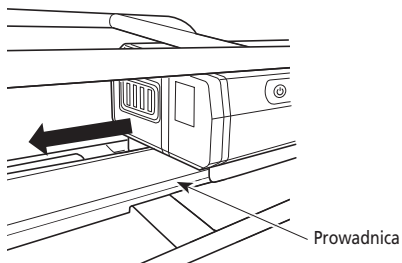

BT-E6010/BT-E8010/BT-E8014

1. Włożyć akumulator od dołu.
 - Wyrównać wcięcie na dole akumulatora z występem na wsporniku akumulatora.

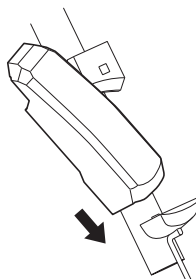

2. Przesunąć akumulator.

- Wcisnąć akumulator, aż słyszalny będzie dźwięk kliknięcia.

3. Wyjąć klucz.

- Przywrócić ustawienie klucza do pozycji zablokowanej i wyjąć go.



BT-E8020

Ta procedura jest przykładem z użyciem ramy z zamontowanym / zdjętym akumulatorem.

1. Włożyć akumulator od dołu.

2. Przesunąć akumulator.

- Wcisnąć akumulator, aż słyszalny będzie dźwięk kliknięcia.

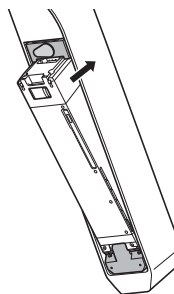



PRZESTROGA

- Należy odpowiednio chwycić akumulator i uważać, aby nie upuścić go podczas demontażu lub przenoszenia.

BT-E6000/BT-E6001

Położenie klucza nie wpływa na montaż akumulatora. Można go podłączyć niezależnie od położenia klucza.

1. Włożyć klucz.

Wyłączyć zasilanie, a następnie włożyć klucz do zamka we wsporniku akumulatora.

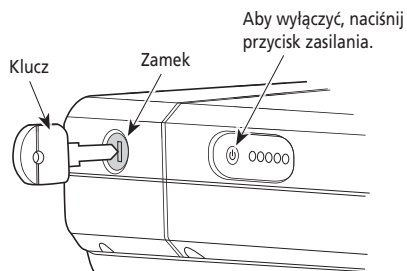

2. Przekręcić klucz do wycucia oporu.

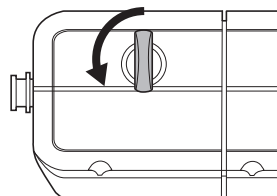

3. Zdjąć ostrożnie akumulator.

Akumulator można wyjmować tylko, gdy klucz znajduje się w położeniu odblokowania.

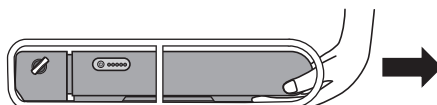

BT-E6010/BT-E8010/BT-E8014

1. Włożyć klucz.

Wylączyć zasilanie, a następnie włożyć klucz do zamka we wsporniku akumulatora.

<BT-E6010>

Aby wylączyć, naciśnij przycisk zasilania.

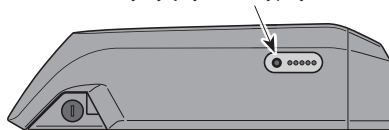

<BT-E8010/BT-E8014>

Aby wylączyć, naciśnij przycisk zasilania.



Klucz

Zamek

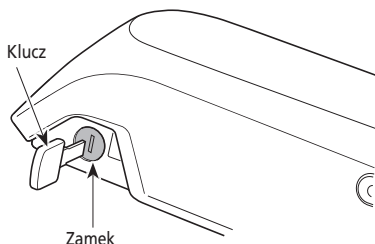

2. Przekręcić klucz do wyczucia oporu.

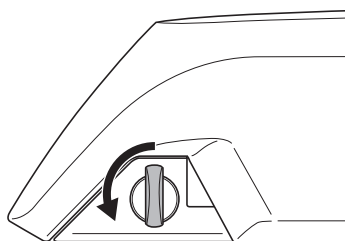

3. Wyjąć akumulator

- Przesunąć akumulator, a następnie ostrożnie go wyjąć.
- Akumulator można wyjmować tylko, gdy klucz znajduje się w położeniu odblokowania.

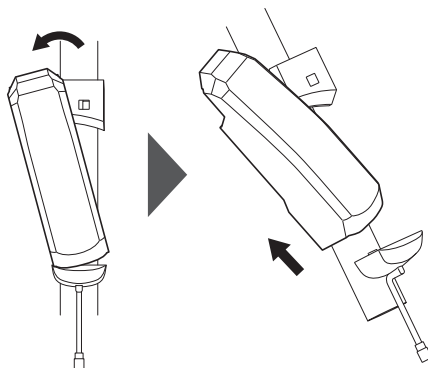

BT-E8020

- Ta procedura jest przykładem z użyciem ramy z zamontowanym / zdjętym akumulatorem.
- Przed zdemontowaniem akumulatora należy wymontować wykonaną przez innego producenta osłonę akumulatora.

1. Otworzyć nakładkę otworu na klucz.

Wyłączyć zasilanie, a następnie otworzyć nakładkę otworu na klucz.

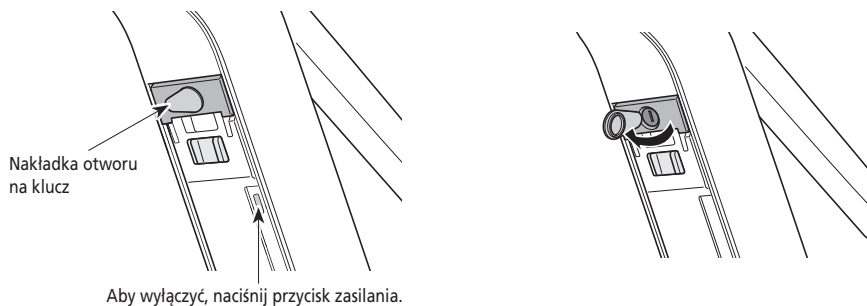

2. Odblokować akumulator.

- (1) Włożyć klucz do zamka we wsporniku akumulatora.
- (2) Przekręcić klucz.

Akumulator jest odblokowany. Sprężyna płytki utrzymuje akumulator na miejscu, zabezpieczając go przed upadkiem.

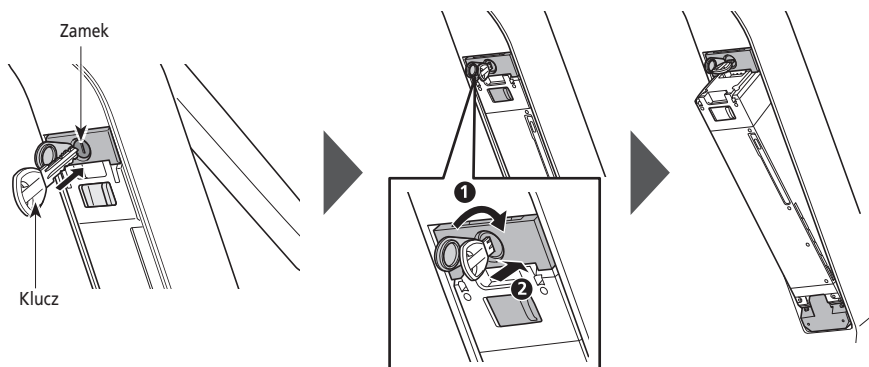

3. Wyjąć akumulator.

- (1) Wyjąć klucz, a następnie zamknąć nakładkę otworu na klucz.
- (2) Wyjąć ostrożnie akumulator.

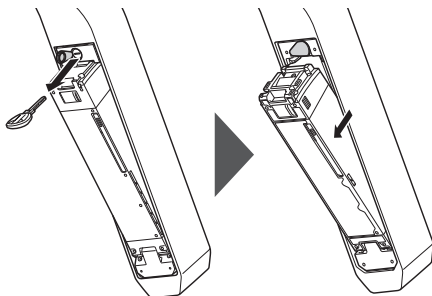

UWAGA

Nie montować i nie demontować akumulatora z kluczem umieszczonym we wsporniku akumulatora lub z niezamkniętą nakładką otworu na klucz. Akumulator może zostać uszkodzony, jeśli dotknie górnej części (uchwyty) klucza.

■ Montaż i demontaż komputera rowerowego

Komputer rowerowy może być przymocowany do roweru, aby nie można go było łatwo zdjąć. Aby poznać więcej szczegółów, należy skontaktować się z punktem sprzedaży.

Montowanie

1. Wsunąć komputer rowerowy na wspornik.
2. Komputer rowerowy należy właściwie zamontować, aż wskoczy we właściwe miejsce.

UWAGA

Jeśli komputer rowerowy nie jest prawidłowo zamontowany, funkcja wspomagania nie będzie normalnie działać.

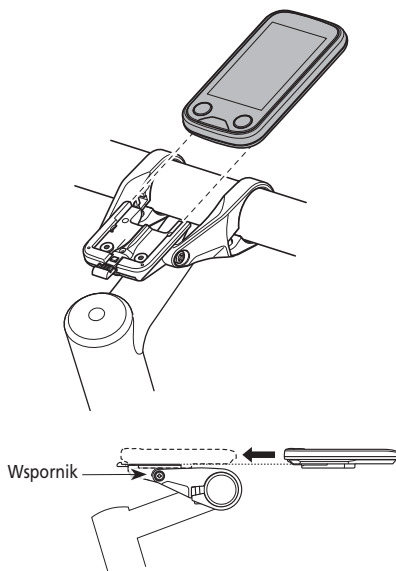

Zdejmowanie

1. Wysunąć komputer rowerowy.
 - Naciśnąć mocno dźwignię, aby zwolnić komputer rowerowy.

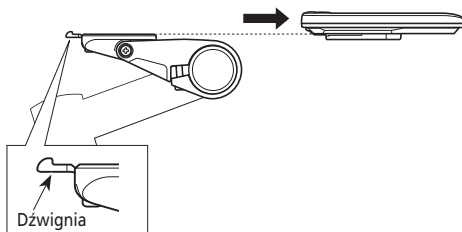

■ Włączanie i wyłączenie zasilania

- Zasilania nie można włączyć podczas ładowania.
- Jeśli rower nie będzie się poruszał przez ponad 10 minut, zasilanie zostanie automatycznie wyłączone (funkcja automatycznego wyłączenia).
- Podczas używania SC-E7000 napięcie zasilania obsługiwane jest z akumulatora.

UWAGA

Nie umieszczać stóp na pedalach podczas włączania / wyłączenia zasilania. Może to doprowadzić do błędu systemu.

Włączanie i wyłączenie zasilania za pomocą komputera rowerowego (SC-E6100)

- Jeśli poziom naładowania akumulatora wbudowanego komputera rowerowego będzie zbyt niski, zasilanie nie zostanie włączone.
- Akumulator wbudowany komputera rowerowego ładuje się tylko wtedy, gdy ekran komputera rowerowego jest włączony.

1. Nacisnąć i przytrzymać przez 2 sekundy przycisk włączania zasilania.

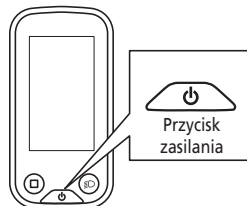

Włączanie i wyłączenie zasilania za pomocą akumulatora

Możliwe jest wymuszenie wyłączenia BT-E8010/BT-E8020 poprzez przytrzymanie przycisku zasilania przez 6 sekund.

1. Nacisnąć przycisk zasilania na akumulatorze. Lampki LED pokażą aktualny stan naładowania akumulatora.

UWAGA

Podczas włączania zasilania sprawdzić, czy akumulator jest mocno zamontowany na wsporniku akumulatora.

<BT-E6000/BT-E6001>

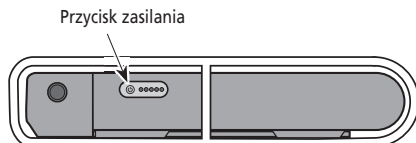

<BT-E8010/BT-E8014>

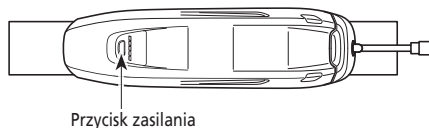

<BT-E6010>

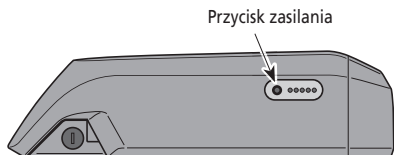

<BT-E8020>

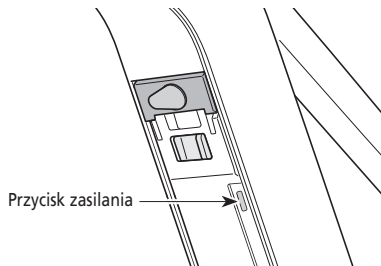

Wyświetlanie informacji o włączeniu zasilania

SC-E6100

Gdy zasilanie jest włączone, wyświetlany jest ekran podobny do poniższego, po czym następuje przełączenie na ekran główny.

Normalne uruchomienie



Zbyt niski poziom naładowania akumulatora



* Poziom akumulator wbudowanego komputera rowerowego jest zbyt niski.

Włączenie zasilania z podłączonym do roweru komputerem rowerowym spowoduje naładowanie wbudowanego akumulatora komputera rowerowego.

SC-E7000

Po włączeniu zasilania zaświeci się ekran.



EW-EN100

Lampka LED (strona zewnętrzna) zaświeci się.

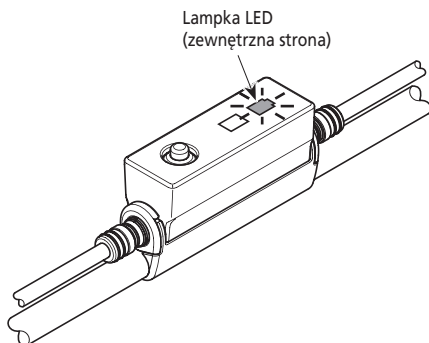

■ Podstawowe działanie

Można zmienić funkcje przypisane do poszczególnych przełączników. Aby zdobyć szczegółowe informacje na ten temat, należy skontaktować się ze sprzedawcą produktu.

Komputer rowerowy i zespoły przełączników

SC-E6100/SW-E6010

Lewy przełącznik

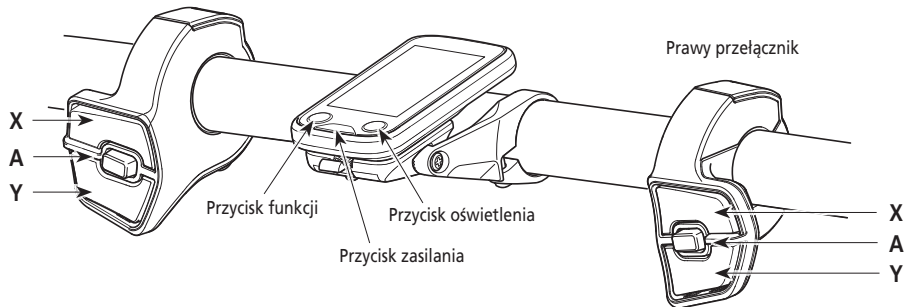

SC-E7000/SW-E7000

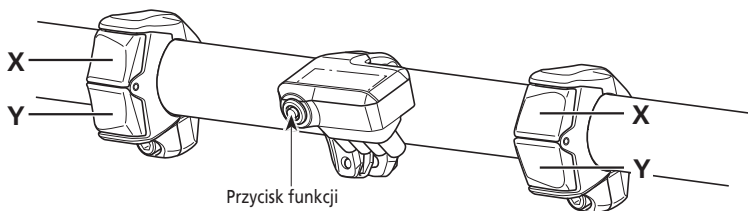

Lewy przełącznik (domyślnie: wspomaganie)		Prawy przełącznik (domyślnie: elektroniczna zmiana przełożeń)	
Przycisk X na przełączniku wspomagania	<p>Podczas jazdy: zwiększanie wspomagania.</p> <p>Podczas ustawiania: przesuwanie kursora menu ustawień, regulacja ustawień, itp.</p>	Przycisk X na przełączniku zmiany przełożeń	<p>Podczas jazdy: zmiana przełożeń w celu zwiększenia oporu pedału.</p>
Przycisk Y na przełączniku wspomagania	<p>Podczas jazdy: zmniejszanie wspomagania.</p> <p>Podczas ustawiania: przesuwanie kursora menu ustawień, regulacja ustawień, itp.</p>	Przycisk Y na przełączniku zmiany przełożeń	<p>Podczas jazdy: zmiana przełożeń w celu zmniejszenia oporu pedału.</p>
Przycisk A na przełączniku wspomagania	<p>Podczas jazdy: zmiana wyświetlacza danych podróży na komputerze rowerowym.</p> <p>Podczas ustawiania: przełączanie pomiędzy ekranami, potwierdzanie ustawień.</p>	Przycisk A na przełączniku zmiany ustawień	<p>Podczas jazdy: przełączanie automatycznej i manualnej zmiany przełożeń (dla elektronicznej piasty z wewnętrznymi przełożeniami).</p>

Komputer rowerowy (SC-E6100)

Przycisk funkcji	<p>Podczas jazdy: zmiana wyświetlacza danych podróży na komputerze rowerowym.</p>	Przycisk oświetlenia	Włączanie / wyłączanie oświetlenia.
	<p>Podczas ustawiania: przełączanie pomiędzy ekranami, potwierdzanie ustawień.</p>	Przycisk zasilania	Włączanie / wyłączanie zasilania.

Komputer rowerowy (SC-E7000)

Przycisk funkcji	<p>Podczas jazdy: zmiana wyświetlacza danych podróży na komputerze rowerowym.</p> <p>Podczas ustawiania: przełączanie pomiędzy ekranami, potwierdzanie ustawień.</p>
------------------	--

UWAGA

Gdy rower używa przerzutki tylnej, należy przełączać przełożenia podczas pedalowania.

Złącze [A] (EW-EN100)

EW-EN100 jest używane zamiast komputera rowerowego.

Jest podłączone do pancerza linki hamulca lub przewodu hamulcowego i znajduje się przy kierownicy.

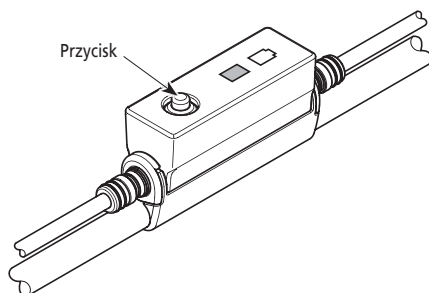

Złącze [A]

Przycisk	<p>Naciśnięcie: zmiana trybu wspomagania przy każdym naciśnięciu.</p> <p>Naciśnięcie i przytrzymanie (przez około 2 sekundy): włącza / wyłącza oświetlenie</p>
----------	--

UWAGA

- Aby zmienić tryb wspomagania prowadzenia roweru, konieczny jest zespół przełączników.
- Użycie tego modułu podczas jazdy na rowerze nie jest zalecane. Przed rozpoczęciem jazdy należy wybrać preferowany tryb wspomagania.
- Inne funkcje przypisane do przycisku przedstawiono w części „Ustawienia (EW-EN100)”.

■ Włączanie / wyłączanie oświetlenia

- Jeśli rower ma światła podłączone do modułu napędowego, można je obsługiwać z poziomu komputera rowerowego lub złącza [A].
- Wyłączanie oświetlenia jest uzależnione od zasilania akumulatorowego. Gdy zasilanie akumulatorowe jest wyłączone, oświetlenie nie działa.
- Podczas używania SC-E7000 oświetlenie obsługiwane jest z menu ustawień. Szczegółowe instrukcje na ten temat podano w części „Oświetlenie (tylko SC-E7000)”.

SC-E6100

1. Naciśnięcie przycisku oświetlenia.

- Oświetlenie jest włączone.
- Aby wyłączyć oświetlenie, należy ponownie naciśnięcie przycisku.

* Jeśli oświetlenie akumulatorowe nie jest podłączone oraz opcja [Backlight] jest ustawiona na tryb [MANUAL], naciśnięcie przycisku oświetlenia włącza lub wyłącza podświetlenie komputera rowerowego.

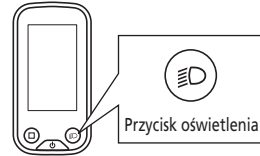

Gdy oświetlenie jest włączone



Gdy oświetlenie jest wyłączone



EW-EN100

Nie można wyłączyć oświetlenia podczas jazdy na rowerze.

1. Naciśnięcie i przytrzymanie (przez około 2 sekundy) przycisk, aż oświetlenie włączy / wyłączy się.

Lampka LED (wewnętrzna strona) miga na zielono.

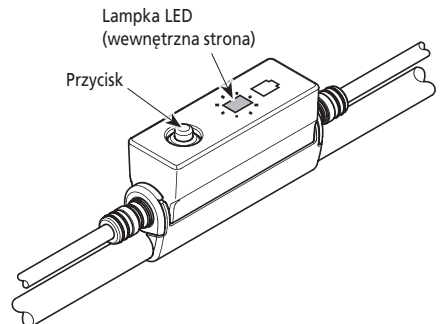

■ Podstawowy status wyświetlacza

Wyświetla status roweru i dane podróży.

Wybrane przełożenie jest wyświetlane tylko w przypadku elektronicznej zmiany przełożeń.

(A) Wskaźnik poziomu naładowania akumulatora

(B) Wyświetlacz położenia przełożenia

<SC-E6100>

 Aktualnie wybrane przełożenie

 Wybrane przełożenie trybu ruszania*

 Informacja o zmianie przełożenia

Informuje o zalecanym czasie zmiany przełożenia w danych warunkach jazdy rowerem.

(C) Wyświetlacz danych podróży

(D) Tryb zmiany przełożeń*

Wyświetla aktualny tryb zmiany przełożeń: [Auto] lub [Manual].

(E) Wskaźnik wspomagania

Wyświetla poziom wspomagania.

(F) Aktualny tryb wspomagania

(G) Aktualna prędkość

(H) Aktualny czas

(I) Ikona oświetlenia

Wskazuje, że światło podłączone do modułu napędowego świeci.

(J) Ikona Bluetooth® LE

Wyświetlane w przypadku połączenia za pomocą Bluetooth LE.

(K) Alert konserwacji

Oznacza, że wymagana jest konserwacja. Jeżeli wyświetlana jest ta ikona, należy skontaktować się z punktem sprzedaży lub sprzedawcą rowerów.

* Tylko dla elektronicznej zmiany przełożeń z piasną z wewnętrznymi przełożeniami.

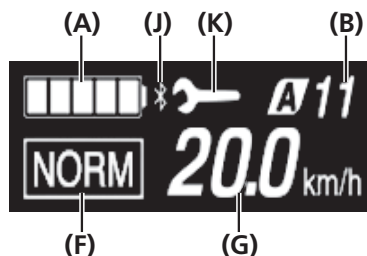
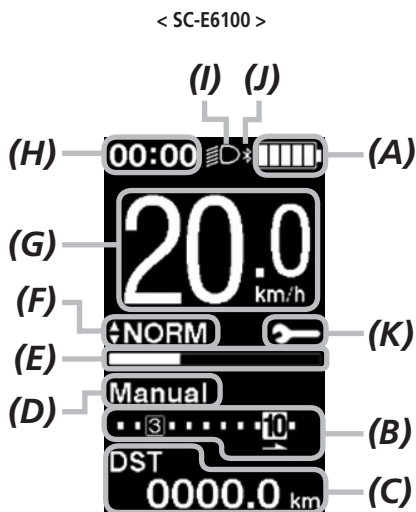

Lampki LED wskazują poniższy status.

- Biezący stan naładowania akumulatora
- Biezący tryb wspomagania



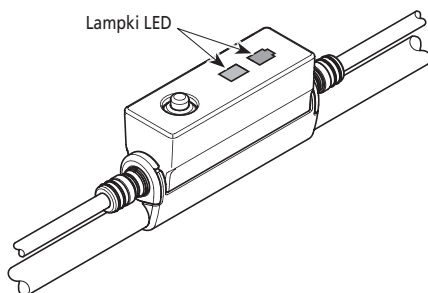



Więcej szczegółów można znaleźć w częściach „Wskaźnik poziomu naładowania akumulatora” i „Zmiana trybu wspomagania”.



Wskaźnik poziomu naładowania akumulatora

Poziom naładowania akumulatora można sprawdzić podczas jazdy.

SC-E6100 / SC-E7000

Wyświetlacz	Poziom naładowania akumulatora
	81 – 100%
	61 – 80%
	41 – 60%
	21 – 40%
	1 – 20%
	0%

* W przypadku SC-E7000 wskaźnik naładowania akumulatora będzie migać przy niskim poziomie naładowania akumulatora.

EW-EN100

Gdy zasilanie jest włączone, strona zewnętrzna lampki LED wskazuje poziom naładowania akumulatora.

Wskazanie lampki LED (strona zewnętrzna)	Poziom naładowania akumulatora
■ (świeci na zielono)	100% do 21%
■ (świeci na czerwono)	20% lub mniej
⋮ (miga na czerwono)	Zostało tylko kilka procent

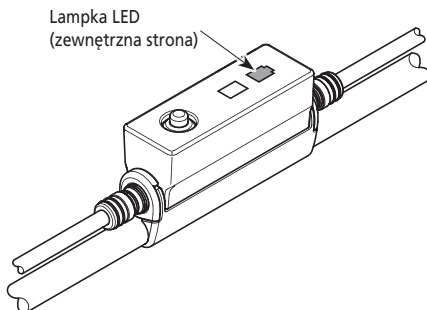

■ Zmiana trybu wspomagania

Zmiana trybu wspomagania za pomocą zespołu przełączników

1. Naciśnięć przycisk X lub Y na przełączniku wspomagania.

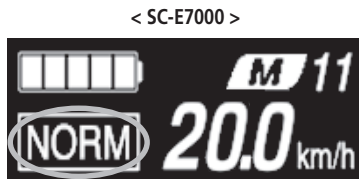
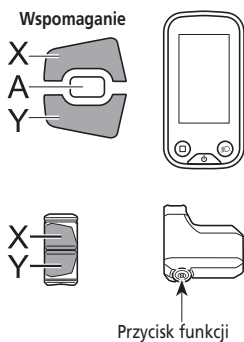

* Jeżeli nie ma przełącznika wspomagania podczas używania SC-E7000, aby przełączyć tryb wspomagania należy przytrzymać przycisk funkcji. Nie będzie można jednak przełączyć w tryb [WALK].

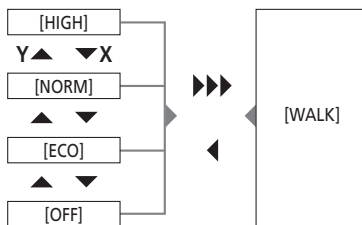

▶▶▶ Długie naciśnięcie przycisku Y
◀ Krótkie naciśnięcie przycisku X

1. Naciśnąć przycisk.

Tryb wspomagania zmienia się przy każdym naciśnięciu przycisku.

Lampka LED (wewnętrzna strona) wskazuje bieżący tryb wspomagania.

Wskazania lampki LED (wewnętrzna strona) Tryb wspomagania

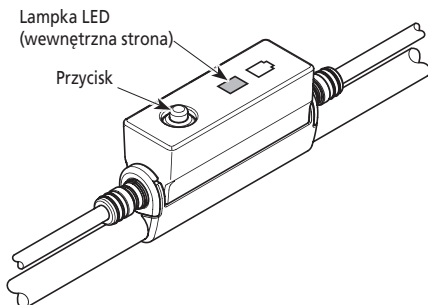
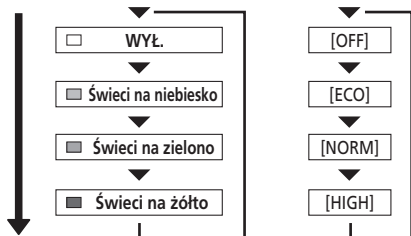

■ Tryb wspomagania prowadzenia roweru

- Ten tryb może być niedostępny w niektórych regionach.
- Funkcja wspomagania prowadzenia roweru umożliwia uzyskanie maksymalnej prędkości 6 km/godz. W czasie elektronicznej zmiany przełożeń, poziom wspomagania i prędkość są kontrolowane przez wybrane przełożenie.
- Jeśli przycisk Y na przełączniku wspomagania nie jest wciśnięty przez co najmniej 1 minutę, system uruchomi się ponownie w trybie włączonym przed ustawieniem trybu [WALK].
- Funkcja inteligentnego wspomagania prowadzenia roweru włącza się po podłączeniu systemu elektrycznej zmiany przełożeń, np. XTR, DEORE XT SEIS.

System indywidualnie włącza wspomaganie w celu wykrycia wybranego przełożenia.

Funkcja „inteligentnego wspomagania prowadzenia roweru” wspomaga rowerzystę poprzez dostarczenie większego momentu obrotowego podczas pokonywania wzniesień na niższych przełożeniach.

Funkcję „szybkiego wspomagania prowadzenia roweru” można szybko włączyć niezależnie od aktywnego trybu poprzez naciśnięcie i przytrzymanie przełącznika.

Przełączanie na tryb wspomagania prowadzenia roweru

1. Naciśnąć i przytrzymać przycisk Y na przełączniku wspomagania (przez około 2 sekundy), aż wystąpi to co poniżej.

SC-E6100 / SC-E7000: [WALK] jest wyświetlane na ekranie
EW-EN100: Lampka LED (wewnętrzna strona) świeci się na niebiesko



< SC-E6100 >

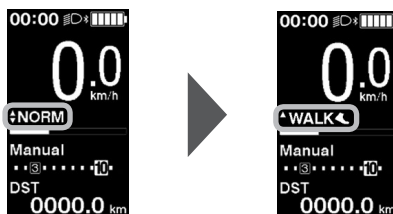

< SC-E7000 >



UWAGA

Jeśli przełączenie w tryb [WALK] nie jest możliwe, ponieważ aktualna prędkość roweru nie wynosi [0 km/h] lub istnieje nacisk na pedały itp., to podczas przełączania trybu włączony zostanie dźwięk ostrzegawczy.

< EW-EN100 >

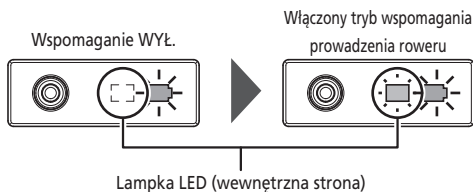

Funkcja wspomagania prowadzenia roweru

- 1.** W trybie wspomagania prowadzenia roweru, nacisnąć i przytrzymać przycisk Y na przełączniku wspomagania.
- Włączenie funkcji wspomagania prowadzenia roweru.
 - Jeśli przycisk Y na przełączniku wspomagania nie zostanie naciśnięty co najmniej przez 1 minutę, tryb wspomagania zostanie wyłączony [OFF].
 - Jeśli zespół przełączników jest podłączony do EW-EN100, podczas wykonywania powyższego działania lampka LED (wewnętrzna strona) świeci na niebiesko.

2. Trzymać kierownicę i ostrożnie pchać rower.

- 3.** Aby zatrzymać funkcję wspomagania prowadzenia roweru, zwolnić przycisk Y na przełączniku wspomagania.

- 4.** Aby wyjść z trybu wspomagania prowadzenia roweru, nacisnąć przycisk X na przełączniku wspomagania.

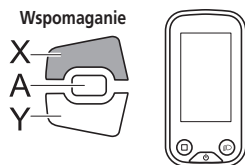
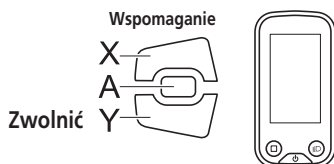
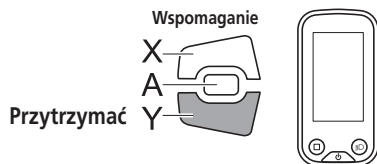

■ Przelączenie wyświetlacza danych podróży (SC-E6100)

1. Ten typ danych podróży zmienia się przy każdym naciśnięciu na komputerze rowerowym przycisku A na przełączniku wspomagania lub przycisku funkcji.

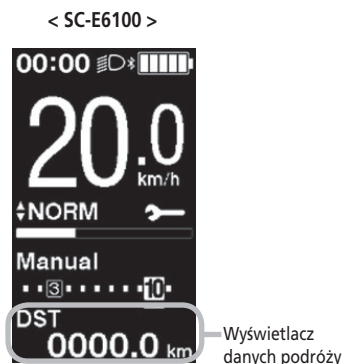
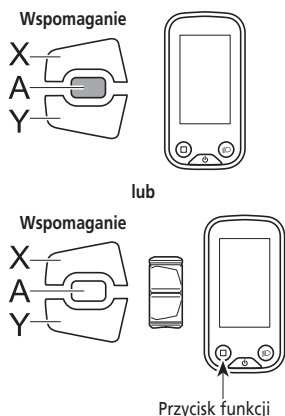

Wyświetlany element	Opis
[DST]	Długość przejazdu *1
[ODO]	Odległość łączna
[RANGE]	Długość przejazdu *2
[RANGE]	Długość przejazdu dla każdego trybu wspomagania *2*3*4
[TIME]	Czas przejazdu *4
[AVG]	Prędkość średnia *4
[MAX]	Prędkość maksymalna *4
[CADENCE]	Prędkość obrotu ramienia mechanizmu korbowego *4 *5

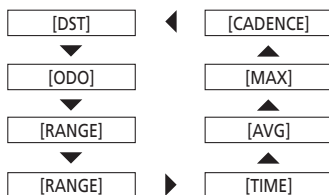

- *1 Gdy wyświetlany jest [DST], nacisnąć przez 2 sekundy przycisk A na przełączniku wspomagania, aby wyzerować wszystkie dane podróży.
- *2 Długości przejazdu są szacowane w przybliżeniu i mogą być używane wyłącznie w celach referencyjnych.
- *3 Te dane są wyświetlane jak poniżej. Tryb zmiany przełożeń i wybrane przełożenie nie są wyświetlane.

RANGE	
HIGH	61 km
NORM	77 km
ECO	97 km

- *4 Element opcjonalny: Ustawienia wyświetlacza można skonfigurować w aplikacji E-TUBE PROJECT. Szczegółowe informacje na ten temat podano w części „Połączenie i komunikacja z urządzeniami”.
- *5 Kadencja jest wyświetlana tylko przy wspomaganie pedalowania podczas używania elektronicznej zmiany przełożeń.

Zerowanie długości przejazdu

Długość przejazdu można wyzerować na ekranie głównym. Gdy długość przejazdu jest wyzerowana, [TIME] (czas podróży), [AVG] (średnia prędkość), [MAX] (maksymalna prędkość) zostają także wyzerowane. To działanie jest możliwe tylko w przypadku używania SW-E6010.

1. Nacisnąć przycisk A na przełączniku wspomagania, aby zmienić wyświetlanie danych podróży na [DST].

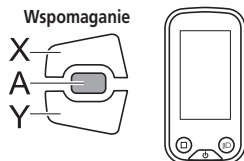

2. Nacisnąć i przytrzymać przycisk A na przełączniku wspomagania, aż wartość poniżej [DST] zacznie migać.



3. Nacisnąć ponownie przycisk A na przełączniku wspomagania.
 - Dane podróży zostały wyzerowane.
 - Wartość [DST] przestanie migać, a następnie, po 5 sekundach bezczynności, ponownie zostanie wyświetlony ekran główny.

■ Przelączenie między wyświetlanymi danymi dotyczącymi trasy (SC-E7000)

Rodzaj wyświetlanych danych dotyczących trasy zmienia się po każdym naciśnięciu przycisku funkcji.

- Naciśnięcie i przytrzymanie przycisku funkcji, gdy wyświetlany jest tryb DST, powoduje skasowanie wszystkich danych dotyczących trasy.
- W przypadku używania SW-E6010 sterowanie jest możliwe również za pomocą przycisku A na przełączniku wspomagania.

Wspomaganie



lub

Przycisk funkcji



Wyświetlany element	Opis
[DST]	Długość przejazdu
[ODO]	Odległość łączna
[RNG]	Długość przejazdu *1*3
[TME]	Czas przejazdu *2
[AVG]	Prędkość średnia *2
[MAX]	Prędkość maksymalna *2
[CAD]	Prędkość obrotu ramienia mechanizmu korbowego *2 *4
[CLK]	Bieżący czas *2

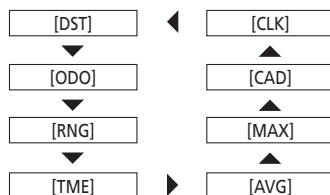

*1 Po wyświetleniu [RNG] poziom naładowania akumulatora nie jest wyświetlany. Dane zasięgu jazdy są orientacyjne.

*2 Pozycja opcjonalna: Ustawienia wyświetlacza można skonfigurować w aplikacji E-TUBE PROJECT. Szczegółowe informacje na ten temat podano w części „Połączenie i komunikacja z urządzeniami”.

*3 Podczas działania trybu wspomagania prowadzenia roweru komunikat [RNG] zmienia się na [RNG ---].

*4 Kadencja jest wyświetlana tylko przy wspomaganiu pedalowania podczas używania elektronicznej zmiany przełożeń.

UWAGA

Jeśli wyświetlane są dane podróży, ekran powraca do wyświetlania prędkości po upływie 60 sekund.

Jeśli wyświetlane są dane prędkości, naciśnięcie przycisku funkcji zmienia wyświetlane dane dotyczące trasy, począwszy od trybu [DST].

Zerowanie długości przejazdu

Długość przejazdu można wyzerować na ekranie głównym. Po skasowaniu długości przejazdu zostają także skasowane wartości [TME], [AVG] i [MAX].

1. Zmienić ekran danych dotyczących trasy na tryb [DST] i przytrzymać przycisk funkcji przez 2 sekundy.
2. Zwolnić przycisk, gdy opcja [DST] zacznie migać.
W tym trybie ponowne naciśnięcie przycisku funkcji spowoduje wyzerowanie długości przejazdu.
 - Wskaźnik [DST] przestanie migać, a następnie, po 5 sekundach bezczynności, zostanie znów wyświetlony ekran główny.

■ Przełączanie trybu zmiany przełożeń

Ta funkcja jest przeznaczona tylko dla elektronicznej zmiany przełożeń z piastą z wewnętrznymi przełożeniami.

1. Na ekranie głównym nacisnąć przycisk A na przełączniku zmiany przełożeń.
Każde naciśnięcie przycisku przełącza pomiędzy trybem [Manual] i [Auto].

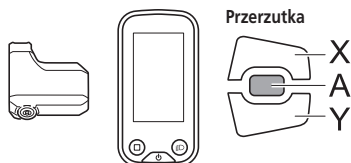

[Auto]	Automatyczna zmiana przełożenia zgodnie z obciążeniem pedału.
[Manual]	Manually obsługuje mechanizm zmiany przełożeń dla elektronicznej zmiany przełożeń.

< SC-E6100 >



< SC-E7000 >

Automatyczna



Ręczna



Menu ustawień

■ Uruchamianie (SC-E6100)

1. Zatrzymać rower.
2. Nacisnąć i przytrzymać przycisk funkcji.
Zwolnić przycisk, gdy na wyświetlaczu pojawi się ekran ustawień.

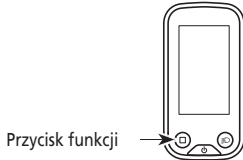

3. Wybrać pozycję menu.
 - (1) Nacisnąć przycisk X lub Y na przełączniku wspomagania, aby przesunąć kursor do menu ustawień.
 - (2) Nacisnąć przycisk A na przełączniku wspomagania. W przypadku używania SW-E7000, nacisnąć przycisk funkcji. Na wyświetlaczu pojawi się wybrana pozycja menu.

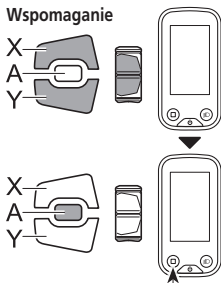

< Ekran główny >



< Ekran ustawień >

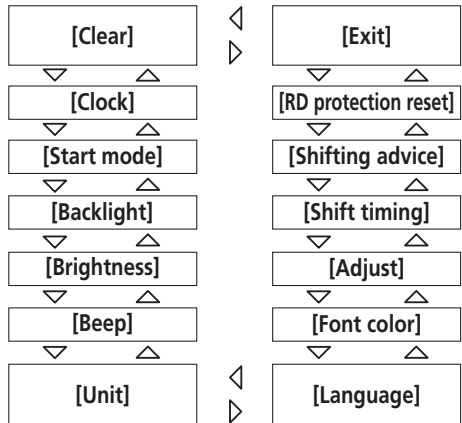

Przycisk funkcji

Konfigurowane pozycje	Szczegóły
[Clear]	Zerowanie długości przejazdu lub wartości ustawień.
[Clock]	Ustaw aktualny czas.
[Start mode] ¹	Ustaw przełożenie początkowe.
[Backlight]	Umożliwia konfigurację podświetlenia wyświetlacza.
[Brightness]	Umożliwia ustawienie jasności wyświetlacza.
[Beep]	Włącz / wyłącz sygnał dźwiękowy.
[Unit]	Wybierz jednostkę odległości: kilometry lub mile.
[Language]	Umożliwia ustawienie języka wyświetlacza.
[Font color]	Wybierz czarny lub biały kolor wyświetlanych znaków.
[Adjust] ²	Wyreguluj mechanizm elektrycznej zmiany przełożeń
[Shift timing]	Wyreguluj częstotliwość zmiany przełożeń
[Shifting advice]	Włączanie / wyłączenie informacji o zmianie przełożeń
[RD protection reset] ³	Aktywacja resetowania funkcji ochronnej przerzutki tylnej
[Exit]	Powrót do ekranu głównego.

* 1 Tylko dla elektronicznej zmiany przełożeń z piastą z wewnętrznymi przełożeniami

* 2 Tylko dla elektronicznej zmiany przełożeń

* 3 Tylko dla elektronicznej zmiany przełożeń z przerzutką tylną

■ Uruchamianie (SC-E7000)

Jeśli przełącznik wspomagania nie jest podłączony, nie można wyświetlić menu ustawień.

1. Zatrzymać rower.
2. Aby wyświetlić ekran listy menu, nacisnąć i przytrzymać przycisk funkcji.
W przypadku używania SW-E6010 sterowanie jest możliwe również za pomocą przycisku A na przełączniku wspomagania.

Wspomaganie

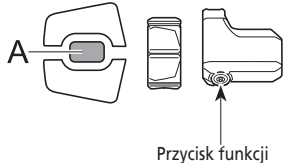

Przycisk funkcji

< Ekran główny >



< Ekran ustawień >



3. Wybrać pozycję menu.

- (1) Nacisnąć przycisk X lub Y na przełączniku wspomagania, aby przesunąć kursor do menu ustawień.
- (2) Nacisnąć przycisk funkcji.
Na wyświetlaczu pojawi się wybrana pozycja menu.
W przypadku używania SW-E6010 sterowanie jest możliwe również za pomocą przycisku A na przełączniku wspomagania.

Wspomaganie



Wspomaganie

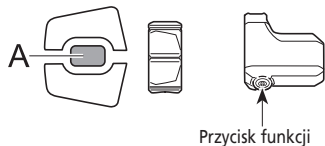

Przycisk funkcji

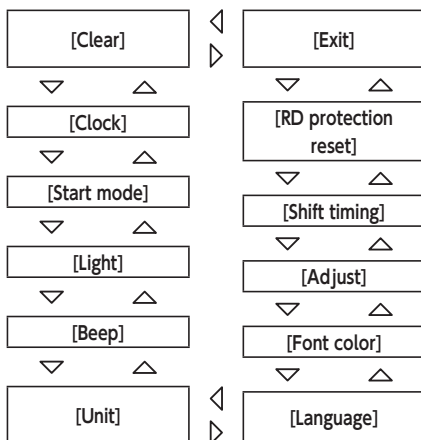

Konfigurowane pozycje	Szczegóły
[Clear]	Ustawienie kasowania
[Clock]	Ustawienie zegara
[Start mode]*1	Ustaw przełożenie początkowe.
[Light]	Włączanie/wyłączanie światła
[Beep]	Włączanie/wyłączanie sygnału dźwiękowego
[Unit]	Przełączanie jednostek (km/mile)
[Language]	Ustawienie języka
[Font color]	Ustawienie koloru czcionki
[Shift timing]	Regulacja mechanizmu elektrycznej zmiany przełożeń
[RD protection reset]*2	Aktywacja resetowania funkcji ochronnej przerzutki tylnej
[Exit]	Powrót do ekranu głównego

* 1 Tylko dla elektronicznej zmiany przełożeń z piastą z wewnętrznymi przełożeniami.

* 2 Tylko dla elektronicznej zmiany przełożeń z przerzutką tylną.

■ Zerowanie ustawień [Clear]

Zerowanie długości przejazdu lub wartości ustawień.

Gdy wartość [DST] (długość przejazdu) jest zerowana, [TIME] / [TME] (czas podróży), [AVG] (średnia prędkość) i [MAX] (maksymalna prędkość) zostają także wyzerowane.

1. Otworzyć menu [Clear].

- (1) Otworzyć menu ustawień.
- (2) Nacisnąć przycisk X lub Y na przełączniku wspomagania, aby wybrać opcję [Clear], a następnie nacisnąć przycisk funkcji.

W przypadku używania SW-E6010 sterowanie jest możliwe również za pomocą przycisku A na przełączniku wspomagania.

2. Nacisnąć przycisk X lub Y na przełączniku sterowania, aby wybrać element do wyzerowania.



< SC-E6100 >



< SC-E7000 >



Konfigurowane pozycje	Szczegóły
[Exit]	Wróć do menu ustawień.
[DST]	Wyzeruj długość przejazdu
[Default]*	Wyzeruj wartości ustawień komputera rowerowego.

* Tylko SC-E6100

Elementy i wartości domyślne wyzerowane poprzez opcję [Default] są następujące:

- [Backlight]: [ON]
- [Beep]: [ON]
- [Unit]: [km]
- [Language]: [English]
- [Brightness]: [3]
- [Font color]: [White]

3. Nacisnąć przycisk funkcji, aby wyzerować wybraną pozycję.

W przypadku używania SW-E6010 sterowanie jest możliwe również za pomocą przycisku A na przełączniku wspomagania.

* Nastąpi automatyczny powrót na ekran ustawień.

■ Ustawienie czasu [Clock]

Umożliwia ustawienie bieżącego czasu. Najpierw godzina, potem minuty.

W etapach 2 i 4 poniższej procedury, można szybko zmienić wartości poprzez przytrzymanie przycisków X lub Y na przełączniku wspomagania.

1. Otworzyć menu [Clock].

(1) Otworzyć menu ustawień.

(2) Nacisnąć przycisk X lub Y na przełączniku wspomagania, aby wybrać opcję [Clock], a następnie nacisnąć przycisk funkcji.

W przypadku używania SW-E6010 sterowanie jest możliwe również za pomocą przycisku A na przełączniku wspomagania.

2. W celu ustawienia czasu nacisnąć przycisk X lub Y na przełączniku wspomagania.

- W celu zwiększenia wartości nacisnąć przycisk X na przełączniku wspomagania.
- W celu zmniejszenia wartości nacisnąć przycisk Y na przełączniku wspomagania.

Wspomaganie

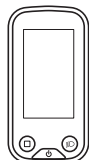
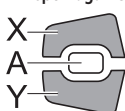

< SC-E6100 >



< SC-E7000 >



3. Nacisnąć przycisk funkcji, aby zatwierdzić ustawienie.

Kursor przesuwa się na wartości minutowe.

W przypadku używania SW-E6010 sterowanie jest możliwe również za pomocą przycisku A na przełączniku wspomagania.

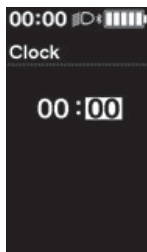
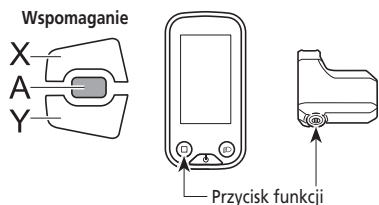

4. W celu ustawienia minut nacisnąć przycisk X lub Y na przełączniku wspomagania.

- W celu zwiększenia wartości nacisnąć przycisk X na przełączniku wspomagania.
- W celu zmniejszenia wartości nacisnąć przycisk Y na przełączniku wspomagania.

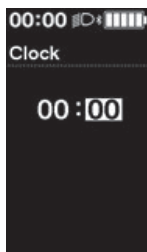

5. Nacisnąć przycisk funkcji, aby zatwierdzić ustawienie.

W przypadku używania SW-E6010 sterowanie jest możliwe również za pomocą przycisku A na przełączniku wspomagania.

* Nastąpi automatyczny powrót na ekran ustawień.

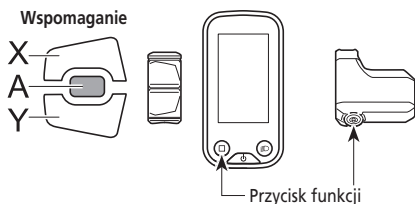

■ Ustawienie trybu ruszania [Start mode]

Umożliwia ustawienie początkowego przełożenia w trybie ruszania.

Podczas ruszania z miejsca możliwa jest automatyczna zmiana numeru przełożenia na ten, który ustawiono tutaj.

1. Otworzyć menu [Start mode].

(1) Otworzyć menu ustawień.

(2) Nacisnąć przycisk X lub Y na przełączniku wspomagania, aby wybrać opcję [Clock], a następnie nacisnąć przycisk funkcji.

W przypadku używania SW-E6010 sterowanie jest możliwe również za pomocą przycisku A na przełączniku wspomagania.

2. Nacisnąć przycisk X lub Y na przełączniku wspomagania, < SC-E6100 >

< SC-E7000 >

Wspomaganie

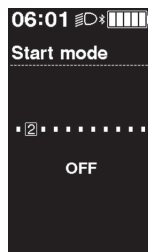
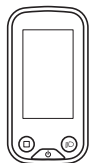
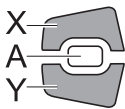

Konfigurowane pozycje	Szczegóły
[OFF]	Brak ustawienia
[1 - 11]	1-11-stopniowa *

* Pozycje ustawień różnią się w zależności od używanej piasty z wewnętrznymi przełożeniami.

3. Nacisnąć przycisk funkcji, aby zatwierdzić ustawienie.

W przypadku używania SW-E6010 sterowanie jest możliwe również za pomocą przycisku A na przełączniku wspomagania.

* Nastąpi automatyczny powrót na ekran ustawień.

Wspomaganie

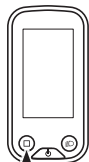
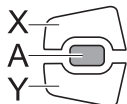

Przycisk funkcji

■ Ustawienie podświetlenia [Backlight] (tylko SC-E6100)

Umożliwia konfigurację podświetlenia wyświetlacza.

1. Otworzyć menu [Backlight].

- (1) Otworzyć menu ustawień.
- (2) Nacisnąć przycisk X lub Y na przełączniku wspomagania, aby wybrać opcję [Backlight], a następnie nacisnąć przycisk funkcji.

W przypadku używania SW-E6010 sterowanie jest możliwe również za pomocą przycisku A na przełączniku wspomagania.

2. Nacisnąć przycisk X lub Y na przełączniku wspomagania, aby przesunąć kursor do konfigurowanej pozycji.

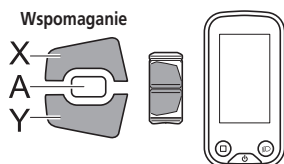

Konfigurowane pozycje	Szczegóły
[ON]	Zawsze włączone
[OFF]	Zawsze wyłączone
[MANUAL]	Włączanie i wyłączenie podświetlenia jest uzależnione od oświetlenia akumulatorowego

3. Nacisnąć przycisk funkcji, aby zatwierdzić ustawienie.

W przypadku używania SW-E6010 sterowanie jest możliwe również za pomocą przycisku A na przełączniku wspomagania.

* Nastąpi automatyczny powrót na ekran ustawień.

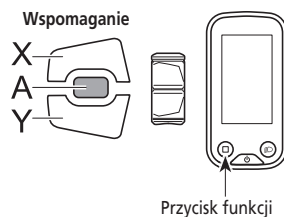

■ Ustawienie jasności podświetlenia [Brightness] (tylko SC-E6100)

Umożliwia ustawienie jasności wyświetlacza.

1. Otworzyć menu [Brightness].

- (1) Otworzyć menu ustawień.
- (2) Nacisnąć przycisk X lub Y na przełączniku wspomagania, aby wybrać opcję [Brightness], a następnie nacisnąć przycisk funkcji.

W przypadku używania SW-E6010 sterowanie jest możliwe również za pomocą przycisku A na przełączniku wspomagania.

2. W celu wyregulowania jasności nacisnąć przycisk wspomagania X lub Y.

Jasność można ustawić na jeden z pięciu poziomów.

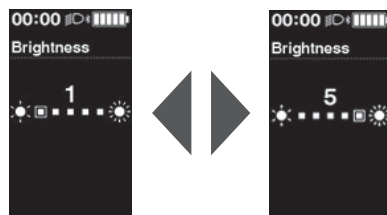
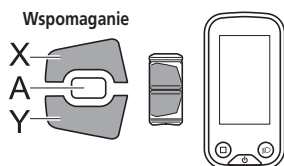

3. Nacisnąć przycisk funkcji, aby zatwierdzić ustawienie.

W przypadku używania SW-E6010 sterowanie jest możliwe również za pomocą przycisku A na przełączniku wspomagania.

* Nastąpi automatyczny powrót na ekran ustawień.

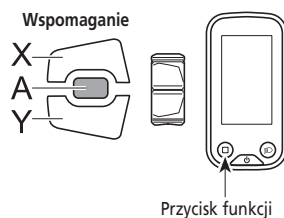

■ Włączanie / wyłączenie oświetlenia [Light] (tylko SC-E7000)

Umożliwia konfigurację ustawień oświetlenia akumulatorowego.

1. Otworzyć menu [Light].

- (1) Otworzyć menu ustawień.
- (2) Nacisnąć przycisk X lub Y na przełączniku wspomagania, aby wybrać opcję [Light], a następnie nacisnąć przycisk funkcji.

W przypadku używania SW-E6010 sterowanie jest możliwe również za pomocą przycisku A na przełączniku wspomagania.

2. Nacisnąć przycisk wspomagania X lub Y, aby wybrać pożądane ustawienie.

Wspomaganie



Konfigurowane pozycje	Szczegóły
[ON]	Oświetlenie zawsze włączone
[OFF]	Oświetlenie zawsze wyłączone

3. Nacisnąć przycisk funkcji, aby zatwierdzić ustawienie.

W przypadku używania SW-E6010 sterowanie jest możliwe również za pomocą przycisku A na przełączniku wspomagania.

* Po zatwierdzeniu ustawienia ekran automatycznie powróci do ekranu listy menu.

Wspomaganie



Przycisk funkcji

■ Ustawienie sygnału dźwiękowego [Beep]

Włączanie / wyłączanie sygnału dźwiękowego.

Nawet jeśli [Beep] jest ustawiony na [OFF], sygnał dźwiękowy włączy się w przypadku nieprawidłowego działania, błędu systemu itp.

1. Otworzyć menu [Beep].

(1) Otworzyć menu ustawień.

(2) Nacisnąć przycisk X lub Y na przełączniku wspomagania, aby wybrać opcję [Beep], a następnie nacisnąć przycisk funkcji.

W przypadku używania SW-E6010 sterowanie jest możliwe również za pomocą przycisku A na przełączniku wspomagania.

2. Nacisnąć przycisk X lub Y na przełączniku wspomagania, aby przesunąć kursor do konfigurowanej pozycji.

< SC-E6100 >

< SC-E7000 >

Wspomaganie

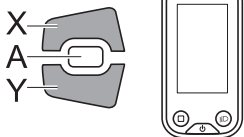

Konfigurowane pozycje	Szczegóły
[ON]	Włączenie sygnałów dźwiękowych
[OFF]	Wyłączenie sygnałów dźwiękowych

3. Nacisnąć przycisk funkcji, aby zatwierdzić ustawienie.

W przypadku używania SW-E6010 sterowanie jest możliwe również za pomocą przycisku A na przełączniku wspomagania.

* Nastąpi automatyczny powrót na ekran ustawień.

Wspomaganie

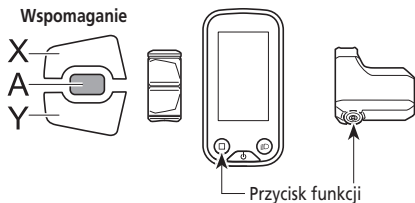

■ Przełączanie jednostki odległości na kilometry / mile [Unit]

Umożliwia przełączanie jednostki odległości na kilometry i mile.

1. Otworzyć menu [Unit].

- (1) Otworzyć menu ustawień.
- (2) Nacisnąć przycisk X lub Y na przełączniku wspomagania, aby wybrać opcję [Unit], a następnie nacisnąć przycisk funkcji.

W przypadku używania SW-E6010 sterowanie jest możliwe również za pomocą przycisku A na przełączniku wspomagania.

2. Nacisnąć przycisk X lub Y na przełączniku wspomagania, aby przesunąć kursor do konfigurowanej pozycji.



< SC-E6100 >

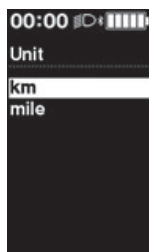

< SC-E7000 >



Konfigurowane pozycje	Szczegóły
[km]	Wyświetlanie w kilometrach
[mile]	Wyświetlanie w milach

3. Nacisnąć przycisk funkcji, aby zatwierdzić ustawienie.

W przypadku używania SW-E6010 sterowanie jest możliwe również za pomocą przycisku A na przełączniku wspomagania.

* Nastąpi automatyczny powrót na ekran ustawień.

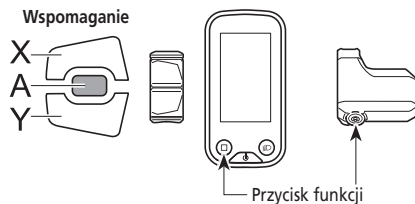

■ Ustawienie języka [Language]

Umożliwia ustawienie języka wyświetlacza.

1. Otworzyć menu [Language].
 - (1) Otworzyć menu ustawień.
 - (2) Nacisnąć przycisk X lub Y na przełączniku wspomagania, aby wybrać opcję [Language], a następnie nacisnąć przycisk funkcji.
W przypadku używania SW-E6010 sterowanie jest możliwe również za pomocą przycisku A na przełączniku wspomagania.
2. Nacisnąć przycisk X lub Y na przełączniku wspomagania, aby przesunąć kursor do konfigurowanej pozycji.

Wspomaganie

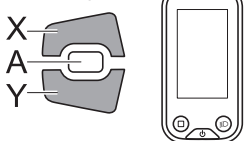

< SC-E6100 >



< SC-E7000 >



Konfigurowane pozycje
[English]
[Français]
[Deutsch]
[Nederlands]
[Italiano]
[Español]

3. Nacisnąć przycisk funkcji, aby zatwierdzić ustawienie.
W przypadku używania SW-E6010 sterowanie jest możliwe również za pomocą przycisku A na przełączniku wspomagania.
* Nastąpi automatyczny powrót na ekran ustawień.

Wspomaganie

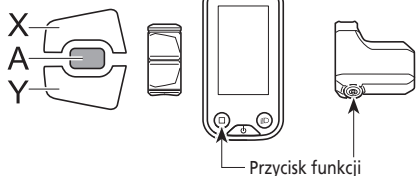

■ Ustawienie koloru czcionki [Font color]

Wybierz czarny lub biały kolor czcionki.

1. Otworzyć menu [Font color].

- (1) Otworzyć menu ustawień.
- (2) Nacisnąć przycisk X lub Y na przełączniku wspomagania, aby wybrać opcję [Font color], a następnie nacisnąć przycisk funkcji.

W przypadku używania SW-E6010 sterowanie jest możliwe również za pomocą przycisku A na przełączniku wspomagania.

2. Nacisnąć przycisk X lub Y na przełączniku wspomagania, aby przesunąć kursor do konfigurowanej pozycji.



Konfigurowane pozycje
[White]
[Black]

3. Nacisnąć przycisk funkcji, aby zatwierdzić ustawienie.

W przypadku używania SW-E6010 sterowanie jest możliwe również za pomocą przycisku A na przełączniku wspomagania.

* Nastąpi automatyczny powrót na ekran ustawień.

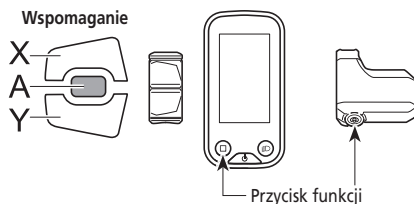

Przycisk funkcji

< SC-E6100 >

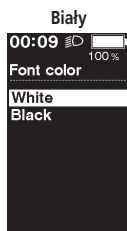

Czarny

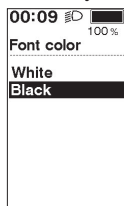

< SC-E7000 >

[White]



[Black]

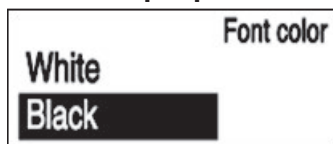

■ Regulacja zmiany przełożeń za pomocą mechanizmu elektrycznej zmiany przełożeń [Adjust]

W celu wyregulowania tylnej jednostki zmiany przełożeń należy skontaktować się z punktem sprzedaży.

■ Ustawienie automatycznej częstotliwości zmiany przełożeń [Shift timing]

Umożliwia regulację częstotliwości zmiany przełożeń trybu automatycznej zmiany przełożeń.

To ustawienie jest używane, gdy informacja o zmianie przełożeń jest wyświetlana w trybie ręcznej zmiany przełożeń.

1. Otworzyć menu [Shift timing].

(1) Otworzyć menu ustawień.

(2) Nacisnąć przycisk X lub Y na przełączniku wspomagania, aby wybrać opcję [Shift timing], a następnie nacisnąć przycisk funkcji.

W przypadku używania SW-E6010 sterowanie jest możliwe również za pomocą przycisku A na przełączniku wspomagania.

2. W celu wyregulowania wartości nacisnąć przycisk X lub Y na przełączniku wspomagania.

- Naciśnięcie przycisku X na przełączniku wspomagania w celu zwiększenia wartości spowoduje dopasowanie częstotliwości zmiany przełożeń, ułatwiając pedalowanie.
- Naciśnięcie przycisku Y na przełączniku wspomagania w celu zmniejszenia wartości spowoduje dopasowanie częstotliwości zmiany przełożeń, utrudniając pedalowanie.



< SC-E6100 >

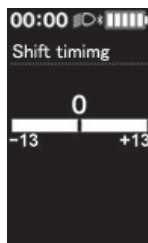

< SC-E7000 >

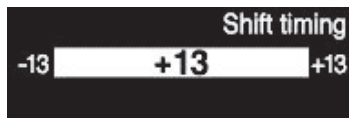

3. Nacisnąć przycisk funkcji, aby zatwierdzić ustawienie.

W przypadku używania SW-E6010 sterowanie jest możliwe również za pomocą przycisku A na przełączniku wspomagania.

* Nastąpi automatyczny powrót na ekran ustawień.

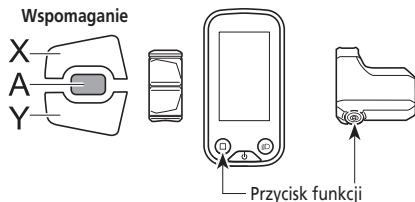

■ Ustawienie informacji o zmianie przełożeń [Shifting advice] (tylko SC-E6100)

Włączanie / wyłączanie informacji o zmianie przełożeń.

Ustawienie [ON] powiadamia o zalecanym czasie zmiany przełożenia w danych warunkach jazdy rowerem podczas trybu ręcznej zmiany przełożeń.

1. Otworzyć menu [Shifting advice].

(1) Otworzyć menu ustawień.

(2) Nacisnąć przycisk X lub Y na przełączniku wspomagania, aby wybrać opcję [Shifting advice], a następnie nacisnąć przycisk funkcji.

W przypadku używania SW-E6010 sterowanie jest możliwe również za pomocą przycisku A na przełączniku wspomagania.

2. Nacisnąć przycisk X lub Y na przełączniku wspomagania, aby przesunąć kursor do konfigurowanej pozycji.

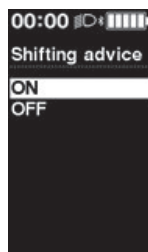
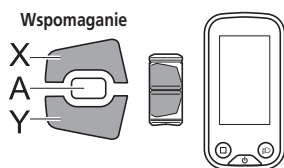

Konfigurowane pozycje	Szczegóły
[ON]	Włącz informację o zmianie przełożeń
[OFF]	Wyłącz informację o zmianie przełożeń

3. Nacisnąć przycisk funkcji, aby zatwierdzić ustawienie.

W przypadku używania SW-E6010 sterowanie jest możliwe również za pomocą przycisku A na przełączniku wspomagania.

* Nastąpi automatyczny powrót na ekran ustawień.

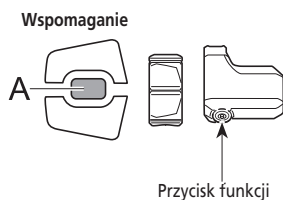

■ Zerowanie funkcji ochronnej przerzutki tylnej [RD protection reset]

W przypadku mocnego uderzenia roweru, włączono „funkcję ochronną przerzutki tylnej”, by zabezpieczyć system przed upadkami itp. Spowoduje ona chwilowe odcięcie połączenia między silnikiem a elementem łączącym, co unieruchamia działanie przerzutki tylnej. Zerowanie „funkcji ochronnej przerzutki tylnej” przywraca połączenie między silnikiem a elementem łączącym, jak również wznowia działanie przerzutki tylnej.

1. Otworzyć menu [RD protection reset].

- (1) Otworzyć menu ustawień.
- (2) Nacisnąć przycisk X lub Y na przełączniku wspomagania, aby wybrać opcję [RD protection reset], a następnie nacisnąć przycisk funkcji. W przypadku używania SW-E6010 sterowanie jest możliwe również za pomocą przycisku A na przełączniku wspomagania.

2. Nacisnąć przycisk X lub Y na przełączniku wspomagania, aby wybrać [OK].

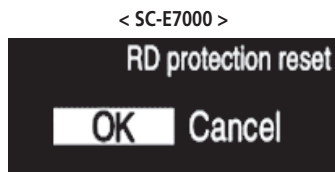

Konfigurowane pozycje	Szczegóły
[OK]	Włącz „Resetowanie ochrony przerzutki tylnej”.
[Cancel]	Anuluj i wróć do menu ustawień.

3. Nacisnąć przycisk funkcji.

W przypadku używania SW-E6010 sterowanie jest możliwe również za pomocą przycisku A na przełączniku wspomagania.

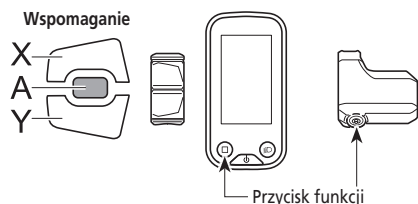

4. Obrócić ramię mechanizmu korbowego.

Połączenie silnika i elementu łączącego zostało przywrócone.

■ Ekran ustawień zamykania [Exit]

Powrót do ekranu głównego.

1. Otworzyć menu ustawień.

2. Nacisnąć przycisk X lub Y na przełączniku wspomagania, aby wybrać opcję [Exit], a następnie nacisnąć przycisk funkcji. W przypadku używania SW-E6010 sterowanie jest możliwe również za pomocą przycisku A na przełączniku wspomagania.
 - * Nastąpi automatyczny powrót na ekran ustawień.

Ustawienia (EW-EN100)

Wyświetlanie funkcji ustawień nie jest możliwe podczas jazdy na rowerze.

■ Resetowanie ochrony przerzutki tylnej

W przypadku mocnego uderzenia roweru, włączono funkcję ochronną przerzutki tylnej, by zabezpieczyć system przed upadkami itp. Spowoduje ona chwilowe odcięcie połączenia między silnikiem a elementem łączącym, co unieruchamia działanie przerzutki tylnej.

Resetowanie funkcji ochronnej przerzutki tylnej przywraca połączenie między silnikiem a elementem łączącym, jak również wznowia działanie przerzutki tylnej.

1. Nacisnąć i przytrzymać przycisk (przez około 8 sekund), aż lampki LED zadziałają zgodnie z instrukcją w tabeli po prawej stronie.

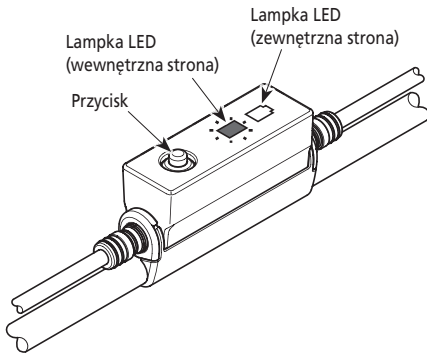

Resetowanie ochrony przerzutki tylnej.	
Lampka LED (wewnętrzna strona)	Lampka LED (zewewnętrzna strona)
Miga na czerwono	WYŁ.

2. Obrócić ramię mechanizmu korbowego.
Połączenie silnika i elementu łączącego zostało przywrócone.

■ Wyreguluj

Zmianę przełożeń można dostosować tylko w przypadku używania mechanizmu elektrycznej zmiany przełożeń.

W celu wyregulowania przerzutki należy skontaktować się z punktem sprzedaży.

Funkcja tworzenia kopii zapasowej danych dotyczących ustawienia modułu napędowego

Dla danych zapisanych w module napędowym zwykle automatycznie wykonywana jest kopia zapasowa. Jednak wykonanie poniższych działań powoduje wyświetlenie komunikatu z zapytaniem o aktualizację danych w kopii zapasowej.

- Ponowny montaż komputera rowerowego na rowerze z innymi ustawieniami.
- Zmiana ustawień modułu napędowego w aplikacji E-TUBE PROJECT

Połączenie i komunikacja z urządzeniami

Gdy rower jest podłączony do urządzenia (komputer/tablet), można skonfigurować system i zaktualizować oprogramowanie układowe.

Do konfiguracji systemu SHIMANO STEPS oraz aktualizacji oprogramowania układowego wymagana jest aplikacja E-TUBE PROJECT.

Aplikację E-TUBE PROJECT należy pobrać z witryny pomocy technicznej (<http://e-tubeproject.shimano.com>).

Informacje na temat instalacji aplikacji E-TUBE PROJECT znajdują się w witrynie pomocy technicznej.

- Połączenie z urządzeniami nie jest możliwe podczas ładowania.
- W celu podłączenia systemu SHIMANO STEPS do komputera należy zastosować moduły SM-PCE1 / SM-PCE02 i SM-JC40 / JC41.
- Oprogramowanie układowe może ulec zmianie bez powiadomienia.

W razie potrzeby należy skontaktować się z punktem sprzedaży.

Informacje o funkcjach bezprzewodowych

Funkcje

Dostęp do najnowszych funkcji można uzyskać, aktualizując oprogramowanie za pośrednictwem aplikacji E-TUBE PROJECT. Aby uzyskać szczegółowe informacje, należy skontaktować się z punktem sprzedaży.

Połączenie ANT

Moduł bezprzewodowy przesyła wszystkie informacje z ekranu głównego komputera rowerowego.

Połączenie Bluetooth® LE

Po nawiązaniu połączenia Bluetooth LE ze smartfonem/tabletem można korzystać z aplikacji E-TUBE PROJECT na smartfony/tablety.

Nawiązywanie połączenia

Aby nawiązać połączenie, należy włączyć tryb połączenia dla urządzenia podłączonego do SC-E6100, SC-E7000 lub EW-EN100.

Informacje dotyczące włączania trybu połączenia w urządzeniu są podane w jego instrukcji obsługi.

W urządzeniu zastosowano technologię cyfrowej komunikacji bezprzewodowej 2,4 GHz

Technologia komunikacji bezprzewodowej 2,4 GHz jest podobna, jak w przypadku sieci bezprzewodowych LAN.

W bardzo rzadkich przypadkach poniżej urządzenia i miejsca mogą powodować nieprawidłowe wyniki pomiaru z powodu silnych zakłóceń elektromagnetycznych.

- Miejsca w pobliżu telewizora, komputera, radia, silników, a także przejazd pociągiem lub samochodem.
- Przejazdy kolejowe i szyny kolejowe, okolice telewizyjnych stacji nadawczych i baz radarowych.
- Inne komputery z komunikacją bezprzewodową lub cyfrowe sterowniki oświetlenia.

Dane techniczne systemu bezprzewodowego

Nr modelu	SC-E6100	SC-E7000	EW-EN100
Pasma częstotliwości	2402–2480 MHz	2402–2480 MHz	2402–2480 MHz
Maksymalna moc częstotliwości radiowej	+4 dBm	+4 dBm	+4 dBm
Wersja oprogramowania układowego	4.0.0	4.0.0	4.0.0

Błędy i ich rozwiązywanie

■ Wskazania lampek LED poziomu naładowania akumulatora i błędów

Informacje o błędach systemu i podobnych sytuacjach są przekazywane za pomocą różnych wskaźników świetlnych lampek LED akumulatora.

Typ wskazania błędu	Stan powodujący wskazanie	Schemat oświetlenia *1	Procedura
Błąd systemu	Błąd komunikacji z systemem roweru		Sprawdzić, czy przewód nie jest poluzowany lub niewłaściwie podłączony. Jeśli stan nie ulegnie poprawie, należy skontaktować się z punktem sprzedaży.
Zabezpieczenie termiczne	Gdy temperatura przekroczy gwarantowany zakres pracy, wyjście akumulatora zostanie wyłączone.		Pozostawić akumulator w chłodnym miejscu bez dostępu bezpośredniego światła słonecznego aż do wystarczającego obniżenia się jego temperatury wewnętrznej. Jeśli stan nie ulegnie poprawie, należy skontaktować się z punktem sprzedaży.
Błąd weryfikacji zabezpieczeń	Jest wyświetlany, gdy nie podłączono oryginalnego modułu napędowego. Wyświetlany, gdy niektóre linki są odłączone.		Podłączyć oryginalny akumulator i moduł napędowy. Sprawdzić stan linek. Jeśli stan nie ulegnie poprawie, należy skontaktować się z punktem sprzedaży.
Błąd ładowania	Jest wyświetlany w razie wystąpienia błędu podczas ładowania.		Odłączyć ładowarkę od akumulatora i nacisnąć przycisk zasilania. W przypadku wystąpienia błędu skontaktować się z punktem sprzedaży.
Uszkodzenie akumulatora	Usterka elektryczna wewnątrz akumulatora		Podłączyć ładowarkę do akumulatora, a następnie ją odłączyć. Sprawdzić, czy jest podłączony tylko akumulator i nacisnąć przycisk zasilania. Jeśli błąd wystąpi w przypadku podłączenia samego akumulatora, skontaktować się z punktem sprzedaży.

*1 ● : Nie świeci ○ : Świeci ☼ : Miga

■ Komunikaty o błędach na komputerze rowerowym

Ostrzeżenia

Komunikat znika po usunięciu błędu.



Kod	Warunki wystąpienia błędu	Ograniczenia w działaniu po wyświetleniu ostrzeżenia	Rozwiązanie
W011	Nie można określić prędkości jazdy.	Możliwe obniżenie maksymalnej prędkości do jakiej działa wspomaganie elektryczne. (działa ono do 25 km/godz na najwyższym przełożeniu).	Sprawdzić, czy czujnik prędkości został właściwie zamontowany. Jeśli stan nie ulegnie poprawie, należy skontaktować się z punktem sprzedaży.
W013	Inicjalizacja czujnika momentu obrotowego zakończyła się niepowodzeniem.	Możliwe zmniejszenie się poziomu wspomagania.	Po zdjęciu stopy z pedału nacisnąć przełącznik zasilania akumulatora, aby ponownie włączyć zasilanie. Jeśli stan nie ulegnie poprawie, należy skontaktować się z punktem sprzedaży.
W032	W miejsce przerzutki mechanicznej mogła zostać zamontowana przerzutka sterowana elektronicznie.	Możliwy niższy niż zwykle poziom wspomagania w trybie [WALK]. * Może się tak zdarzyć, że w niektórych regionach tryb wspomagania prowadzenia roweru nie będzie dostępny.	Ponownie zamontować przerzutkę, do obsługi której został skonfigurowany system. Jeśli stan nie ulegnie poprawie, należy skontaktować się z punktem sprzedaży.

Jeśli komunikat o błędzie zostanie wyświetlony na całym ekranie, należy wykonać jedną z poniższych procedur w celu wyzerowania ekranu.

- Nacisnąć przycisk zasilania na akumulatorze.
- Zdjąć akumulator ze wspornika akumulatora.

UWAGA

Jeśli wyzerowanie akumulatora nie usunie problemu lub problem ten występuje często, skontaktować się z punktem sprzedaży.

<SC-E6100>

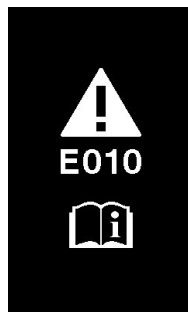

< SC-E7000 >



Kod	Warunki wystąpienia błędu	Ograniczenia w działaniu po wyświetleniu błędu	Rozwiązanie
E010	Wykryto błąd systemu.	Wspomaganie elektryczne nie działa podczas jazdy.	Nacisnąć przycisk zasilania akumulatora, aby ponownie włączyć zasilanie. Jeśli stan nie ulegnie poprawie, należy skontaktować się z punktem sprzedaży.
E013	Wykryto anomalię w oprogramowaniu układowym modułu napędowego.	Wspomaganie elektryczne nie działa podczas jazdy.	Skontaktować się z punktem sprzedaży lub sprzedawcą rowerów.
E014	Czujnik prędkości został zamontowany w niewłaściwej pozycji.	Wspomaganie elektryczne nie działa podczas jazdy.	Skontaktować się z punktem sprzedaży lub sprzedawcą rowerów.
E020	Wykryto błąd komunikacji między akumulatorem a modułem napędowym.	Wspomaganie elektryczne nie działa podczas jazdy.	Sprawdzić, czy przewód między modułem napędowym a akumulatorem jest właściwie podłączony. Jeśli stan nie ulegnie poprawie, należy skontaktować się z punktem sprzedaży.
E021	Akumulator podłączony do modułu napędowego jest zgodny ze standardami systemu, jednak nie jest obsługiwany.	Wspomaganie elektryczne nie działa podczas jazdy.	Aby uzyskać pomoc, należy skontaktować się z punktem sprzedaży lub sprzedawcą rowerów.

Kod	Warunki wystąpienia błędu	Ograniczenia w działaniu po wyświetleniu błędu	Rozwiązanie
E022	Akumulator podłączony do modułu napędowego nie jest zgodny ze standardami systemu.	Wspomaganie elektryczne nie działa podczas jazdy.	Aby uzyskać pomoc, należy skontaktować się z punktem sprzedaży lub sprzedawcą rowerów.
E030	Zamontowane elementy zmiany przełożeń różnią się od elementu skonfigurowanego w systemie.	Wspomaganie elektryczne nie działa podczas jazdy.	Aby uzyskać pomoc, należy skontaktować się z punktem sprzedaży lub sprzedawcą rowerów.
E033	Dana wersja oprogramowania układowego jest niekompatybilna z systemem.	Wspomaganie elektryczne nie działa podczas jazdy.	Połączyć się z aplikacją E-TUBE PROJECT i zainstalować we wszystkich jednostkach najnowszą wersję oprogramowania układowego.
E043	Część oprogramowania układowego komputera rowerowego może być uszkodzona.	Wspomaganie elektryczne nie działa podczas jazdy.	Skontaktować się z punktem sprzedaży lub sprzedawcą rowerów.

■ Wskazania błęd (EW-EN100)

W przypadku wystąpienia błędu, obie lampki LED EW-EN100 jednocześnie szybko migają, jak pokazano poniżej.

Wskazania lampek LED

Wewnętrzna strona



Miga szybko na czerwono

Zewnętrzna strona



Miga szybko na czerwono

W przypadku wystąpienia powyższych elementów, wyłączyć zasilanie i skontaktować się z punktem sprzedaży lub sprzedawcą rowerów.

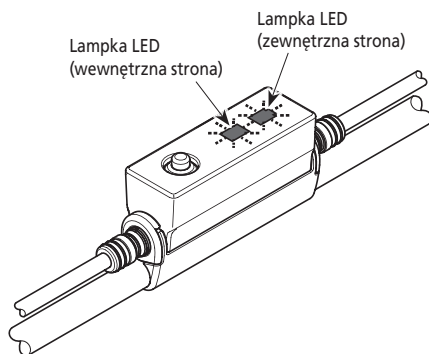

■ Rozwiązywanie problemów

Funkcja wspomagania

Symptom	Przyczyna / możliwość	Rozwiązanie
Brak wspomagania.	Czy akumulator został odpowiednio naładowany?	Sprawdzić poziom naładowania akumulatora. Jeśli akumulator jest prawie rozładowany, naładować go.
	Czy rower pokonuje długie podjazdy przy słonecznej pogodzie lub jazda odbywa się przez dłuższy czas z dużym obciążeniem? Akumulator może się przegrzewać.	Wyłączyć zasilanie, odczekać chwilę i sprawdzić, czy problem ustąpił.
	Moduł napędowy, komputer rowerowy lub przełącznik wspomagania mogły zostać niewłaściwie podłączone lub wystąpił problem z jednym z tych urządzeń.	Skontaktować się z punktem sprzedaży.
	Czy prędkość nie jest zbyt duża?	Sprawdzić wyświetlacz komputera rowerowego. Wspomaganie nie działa przy prędkościach większych niż 25 km/godz.
Brak wspomagania.	Czy użytkownik pedałuje?	Rower nie jest motocyklem, więc trzeba używać pedałów.
	Czy tryb wspomagania jest ustawiony na [OFF]?	Ustawić tryb wspomagania na [HIGH]. Jeśli wspomaganie nadal nie jest odczuwalne, należy skontaktować się z punktem sprzedaży.
	Czy zasilanie systemu jest włączone?	Jeśli wykonano poniższe kroki, a wspomaganie nadal nie jest odczuwalne, należy skontaktować się z punktem sprzedaży. Nacisnąć i przytrzymać przycisk zasilania komputera rowerowego przez 2 sekundy lub nacisnąć przycisk zasilania akumulatora, aby włączyć zasilanie.
Długość przejazdu pokonana ze wspomaganiem jest zbyt krótka.	Długość przejazdu może ulec skróceniu w zależności od warunków panujących na drodze, wybranego przełożenia i włączonego oświetlenia.	Sprawdzić poziom naładowania akumulatora. Jeśli akumulator jest prawie rozładowany, naładować go.
	Wydajność akumulatora spada w niskich temperaturach.	Nie jest to oznaka problemu.
	Akumulator jest częścią podlegającą zużyciu. Wielokrotne ładowanie i długie okresy eksploatacji mogą spowodować pogorszenie parametrów akumulatora (utrata wydajności).	Jeśli odległość podróży na jednym doładowaniu jest bardzo krótka, należy wymienić akumulator na nowy.

Symptom	Przyczyna / możliwość	Rozwiązanie
Pedałowanie jest utrudnione.	Czy opony napompowano do odpowiedniej wartości ciśnienia?	Użyć pompki, aby zwiększyć ciśnienie w oponach.
	Czy tryb wspomagania jest ustawiony na [OFF]?	Ustawić tryb wspomagania na [HIGH]. Jeśli wspomaganie nadal nie jest odczuwalne, należy skontaktować się z punktem sprzedaży.
	Może to świadczyć o niskim poziomie naładowania akumulatora.	Po prawidłowym naładowaniu akumulatora ponownie sprawdzić poziom wspomagania. Jeśli wspomaganie nadal nie jest odczuwalne, należy skontaktować się z punktem sprzedaży.
	Czy zasilanie zostało włączone, gdy rowerzysta trzymał stopę na pedale?	Należy włączyć zasilanie bez dociskania pedału. Jeśli wspomaganie nadal nie jest odczuwalne, należy skontaktować się z punktem sprzedaży.

Akumulator

Symptom	Przyczyna / możliwość	Rozwiązanie
Świeci wszystkie pięć lampek wskaźnika poziomu naładowania akumulatora.	Wersja oprogramowania układowego zainstalowana w module napędowym może być nieaktualna.	Skontaktować się z punktem sprzedaży i sprawdzić wersję oprogramowania układowego.
Następuje szybkie rozładowanie akumulatora.	Mógł upłynąć okres eksploatacji akumulatora.	Wymienić akumulator na nowy.
Nie można naładować akumulatora.	Czy wtyk przewodu zasilającego został prawidłowo włożony do gniazda elektrycznego?	Odłączyć i ponownie podłączyć wtyk przewodu zasilającego ładowarki, a następnie powtórzyć operację ładowania. Jeśli nadal nie można naładować akumulatora, skontaktować się z punktem sprzedaży.
	Czy wtyk przewodu ładującego ładowarki został prawidłowo włożony do akumulatora?	Odłączyć i ponownie podłączyć wtyk przewodu ładującego ładowarki, a następnie powtórzyć operację ładowania. Jeśli nadal nie można naładować akumulatora, skontaktować się z punktem sprzedaży.
	Czy adapter ładowarki został prawidłowo podłączony do wtyku przewodu ładowarki lub gniazda ładowania akumulatora?	Prawidłowo podłączyć adapter ładowarki do wtyku przewodu ładowarki lub do gniazda ładowania akumulatora i ponownie naładować akumulator. Jeśli akumulator nadal się nie ładuje, skontaktować się ze sprzedawcą.
	Czy na zacisku ładowarki akumulatora, adaptera ładowarki lub akumulatora widać zanieczyszczenia?	Przetrzeć zaciski suchą szmatką, aby je wyczyścić, a następnie powtórzyć operację ładowania. Jeśli nadal nie można naładować akumulatora, skontaktować się z punktem sprzedaży.

Symptom	Przyczyna / możliwość	Rozwiązanie
Ładowanie akumulatora nie rozpoczyna się po podłączeniu ładowarki.	Mógł upłynąć okres eksploatacji akumulatora.	Wymienić akumulator na nowy.
Akumulator i ładowarka mocno się nagrzewają.	Temperatura akumulatora lub ładowarki może wykraczać poza zakres temperatur pracy.	Przerwać ładowanie, odczekać chwilę i wznowić ładowanie. Jeśli akumulator jest zbyt gorący, aby go dotknąć, może to oznaczać problem z akumulatorem. Skontaktować się z punktem sprzedaży.
Ładowarka jest ciepła.	Jeśli ładowarka jest nieustannie używana do ładowania akumulatora, może się nagrzewać.	Należy odczekać chwilę przed jej ponownym użyciem.
Nie świeci dioda LED na ładowarce.	Czy wtyk przewodu ładującego ładowarki został prawidłowo włożony do akumulatora?	Przed ponownym podłączeniem złącza ładowania sprawdzić, czy w gnieździe nie znajdują się zanieczyszczenia. Jeśli nic się nie zmieniło, skontaktować się z punktem sprzedaży.
	Czy akumulator został w pełni naładowany?	Jeśli akumulator został w pełni naładowany, dioda LED znajdująca się na ładowarce akumulatora zgaśnie – nie oznacza to uszkodzenia. Odłączyć i ponownie podłączyć wtyk przewodu zasilającego ładowarki, a następnie powtórzyć operację ładowania. Jeśli dioda LED na ładowarce akumulatora nadal nie świeci, skontaktować się z punktem sprzedaży.
Nie można wyciągnąć akumulatora.		Skontaktować się z punktem sprzedaży.
Nie można włożyć akumulatora.		Skontaktować się z punktem sprzedaży.
Z akumulatora wypływa płyn.		Skontaktować się z punktem sprzedaży.
Czuć nietypowy zapach.		Natychmiast przerwać użytkowanie akumulatora i skontaktować się z punktem sprzedaży.
Z akumulatora wydobywa się dym.		Natychmiast przerwać użytkowanie akumulatora i skontaktować się z punktem sprzedaży.
Nie działa nowy akumulator.	Oprogramowanie układowe modułu napędowego może nie być kompatybilne z danym akumulatorem.	Informacje o kompatybilności można uzyskać, kontaktując się z punktem sprzedaży.

Oświetlenie

Symptom	Przyczyna / możliwość	Rozwiązanie
Przednia lub tylna lampa nie świeci nawet po naciśnięciu przełącznika.	Może to oznaczać nieprawidłowe ustawienia aplikacji E-TUBE PROJECT.	Skontaktować się z punktem sprzedaży.

Komputer rowerowy

Symptom	Przyczyna / możliwość	Rozwiązanie
Komputer rowerowy nie uruchamia się po naciśnięciu przycisku zasilania akumulatora.	Poziom naładowania akumulatora może być zbyt niski.	Naładować akumulator, a następnie ponownie włączyć zasilanie.
	Czy włączyło się zasilanie?	Przytrzymać przycisk zasilania, aby włączyć zasilanie.
	Czy akumulator jest ładowany?	Zasilanie nie może zostać włączone, gdy akumulator został zamontowany na rowerze i jest ładowany. Przerwać ładowanie.
	Czy komputer rowerowy został prawidłowo zamontowany na wsporniku?	Zamontować prawidłowo komputer rowerowy, korzystając z informacji podanych w części „Montaż i demontaż komputera rowerowego”.
	Czy złącze przewodu elektrycznego zostało prawidłowo podłączone?	Sprawdzić, czy złącze przewodu elektrycznego, które łączy zespół silnika z modulem napędowym, nie jest odłączone. W razie braku pewności skontaktować się z punktem sprzedaży.
	Mógł zostać podłączony element, którego system nie jest w stanie zidentyfikować.	Skontaktować się z punktem sprzedaży.
System nie uruchamia się po naciśnięciu i przytrzymaniu przycisku zasilania komputera rowerowego przez 2 sekundy.	Czy komputer rowerowy był używany w niskich temperaturach lub narażony na ich działanie przez dłuższy czas?	Komputera rowerowego czasami nie można włączyć, jeżeli był narażony na działanie niskich temperatur lub używany w takich warunkach przez dłuższy czas. Włączyć komputer, naciskając przycisk zasilania znajdujący się na akumulatorze. Jeśli nadal się nie włącza, skontaktować się ze sprzedawcą.
	Czy komputer rowerowy został prawidłowo zamontowany na wsporniku?	Zamontować prawidłowo komputer rowerowy, korzystając z informacji podanych w części „Montaż i demontaż komputera rowerowego”.
Wybrane przełożenie nie jest wyświetlane.	Wybrane przełożenie jest wyświetlane tylko wtedy, gdy zamontowano mechanizm elektrycznej zmiany przełożeń.	Sprawdzić, czy złącze przewodu elektrycznego nie jest odłączone. W razie braku pewności skontaktować się z punktem sprzedaży.
Czy można wyłączyć sygnał dźwiękowy?		Zmienić ustawienie. Zapoznać się z częścią „Beep (Sygnał dźwiękowy)”.
Czy można wyłączyć podświetlenie?		Zmienić ustawienie. Należy zapoznać się z częścią „Podświetlenie (tylko SC-E6100)”.
Wyświetlenie menu ustawień nie jest możliwe podczas jazdy na rowerze.	Produkt zaprojektowano w taki sposób, aby w przypadku wykrycia jazdy na rowerze nie można było wyświetlić menu ustawień. Nie jest to oznaka nieprawidłowego działania.	Zatrzymać rower i dokonać zmiany ustawień.

Inne

Symptom	Przyczyna / możliwość	Rozwiązanie
Po naciśnięciu przełącznika słychać dwa sygnały dźwiękowe, a przełącznik nie działa.	Działanie naciskanego przełącznika zostało wyłączone.	Nie jest to oznaka uszkodzenia.
Słychać trzy sygnały dźwiękowe.	Sygnalizowany jest stan błędu lub ostrzeżenia.	Sytuacja ta występuje, gdy na komputerze rowerowym zostaje wyświetlone ostrzeżenie lub błąd. Należy zapoznać się z częścią „Komunikaty o błędach na komputerze rowerowym” i wykonać podane instrukcje dotyczące właściwego kodu.
W trybie elektronicznej zmiany przełożeń czuć słabszy poziom wspomagania przy zmianie przełożeń.	Dzieje się tak, ponieważ poziom wspomagania jest optymalnie regulowany przez komputer.	Nie jest to oznaka uszkodzenia.
Po zmianie przełożenia słychać hałas.		Skontaktować się z punktem sprzedaży.
Podczas normalnej jazdy z tylnego koła dochodzi hałas.	Regulacja zmiany przełożeń mogła zostać wykonana nieprawidłowo.	W przypadku mechanicznej zmiany przełożeń Wyregulować napięcie linki. Szczegółowe informacje znajdują się w instrukcjach serwisowych przerzutki. W przypadku elektrycznej zmiany przełożeń Skontaktować się z punktem sprzedaży.
Po zatrzymaniu roweru przełożenia nie są ustawiane zgodnie ze wstępnie ustalonym przełożeniem w trybie ruszania.	Być może pedały są zbyt mocno naciskane.	Gdy nacisk na pedały jest mniejszy, zmiana przełożeń jest prostsza.

*** Numer klucza**

Numer dołączony do klucza będzie potrzebny w razie konieczności zamówienia kluczy zapasowych.
Należy zapisać ten numer w poniższym polu i przechowywać w bezpiecznym miejscu.

Numer klucza